

# **BRISACH**

**CHEMINÉES ET POÊLES**

---

**La nature pour modèle,  
la fiabilité par passion,  
l'efficacité par principe.**

---



**Collection poêles**





**BRISACH**  
CHEMINÉES ET POÊLES



**Pour oublier le temps qui passe,  
le véritable luxe  
est de se détendre devant  
un bon feu à la maison.  
Se réfugier en famille  
ou avec ses amis  
autour d'un poêle ou  
d'une cheminée BRISACH  
devient le meilleur moment  
de la journée.**

At a time when everyone is in a rush, the true luxury is taking a quiet moment to pamper yourself in front of a nice fire at home. Gathering around a Brisach stove or fireplace in the evening with your friends and family becomes the true highlight of the day.



# Index

## **POÊLES À BOIS**

- 8 **VARIO L**
- 14 **MEDIA**
- 16 **LITHO**
- 22 **PAVIN**
- 24 **BOSSONS**
- 26 **BOSSONS PIERRE**
- 30 **SANCY**
- 32 **SANCY IN**
- 32 **SANCY XL**
- 34 **VOLCAN**
- 36 **VOLCAN POD**
- 37 **VOLCAN WALL**
- 38 **MIHARA POD**
- 40 **FUJI POD**
- 42 **SAN PEYRE**
- 46 **SAN PEYRE XL**
- 48 **MEYGAL**
- 50 **MEYGAL XL**
- 52 **MEZENC**
- 56 **MEZENC XL**
- 57 **MEZENC POD**
- 58 **PANO ACIER**
- 60 **PANO PIERRE OLLAIRE**
- 62 **COUNTRY**
- 64 **COUNTRY S**
- 66 **MOKKI**
- 68 **STUGA**
- 70 **IDYLLE**

74 Données techniques  
Poêles à bois

## **POÊLES À GRANULÉS BRISACH EASY**

- 94 **VALTHO**
- 96 **MONTCLAR**
- 98 **DOUCY**
- 100 **VALBERG**
- 102 **SOTCHI**
- 102 **SOTCHI HYDRO**
- 106 **GETS**

## **POÊLES À GRANULÉS BRISACH EVO**

- 108 **HUEZ**
- 110 **LUGANO**
- 112 **FURANO**
- 114 **PRAZ**
- 116 **ISOLA NG**
- 120 **AROSA**
- 124 **AVORIAZ**
- 126 **VALMO**
- 128 **KUBIC**

132 Données techniques  
Poêles à granulés

142 Technologies

# POÊLES À BOIS

8	<b>VARIO L</b>
14	<b>MEDIA</b>
16	<b>LITHO</b>
22	<b>PAVIN</b>
24	<b>BOSSONS</b>
26	<b>BOSSONS PIERRE</b>
30	<b>SANCY</b>
32	<b>SANCY IN</b>
32	<b>SANCY XL</b>
34	<b>VOLCAN</b>
36	<b>VOLCAN POD</b>
37	<b>VOLCAN WALL</b>
38	<b>MIHARA POD</b>
40	<b>FUJI POD</b>
42	<b>SAN PEYRE</b>
46	<b>SAN PEYRE XL</b>
48	<b>MEYGAL</b>
50	<b>MEYGAL XL</b>
52	<b>MEZENC</b>
56	<b>MEZENC XL</b>
57	<b>MEZENC POD</b>
58	<b>PANO ACIER</b>
60	<b>PANO PIERRE OLLAIRE</b>
62	<b>COUNTRY</b>
64	<b>COUNTRY S</b>
66	<b>MOKKI</b>
68	<b>STUGA</b>
70	<b>IDYLLE</b>
74	<b><u>Données techniques</u></b> <b><u>Poêles à bois</u></b>

## Poêle à bois Vario L

**Au cœur de la tendance actuelle des poêles au format écran 16/9ème, ce modèle séduit par l'équilibre de ses proportions et sa belle vision du feu. Pratique et esthétique s'associent idéalement dans ce produit de chauffage au bois.**

**Vario L se décline dans de nombreuses versions, la version suspendue, directement accrochée au mur, apporte une légèreté visuelle et offre l'avantage d'un faible encombrement.**

**La tendance aux poêles design posés sur un banc ou un podium en fait un objet qui donne du caractère à votre intérieur. On sera séduit par le côté pratique du vaste range-bûches intégré sous le banc. Envie d'un modèle conçu pour une installation en position centrale, Vario L Tunnel est la solution parfaite.**

**Pensez à l'associer à un pied « Pod » tout en rondeurs pour une version plus aérienne.**



At the heart of the current trend of stoves in 16:9 screen format, this model will win you over with the balance of its proportions and its beautiful view of the fire. The ideal combination of convenience and aesthetics in this wood heating product. Vario comes in many versions, the hanging version, directly attached to the wall, provides visual lightness and offers the advantage of a small required space. The tendency to design stoves on a

bench or a podium makes it an object that gives character to your interior. You will be seduced by the convenience of the large log storage integrated under the bench. For anyone looking for a model designed for installation in a central position, Vario L Tunnel is the perfect solution. Consider combining it with a curvy "Pod" foot for a more aerial version.







# Série VARIO L

POÊLE À BOIS VARIO L

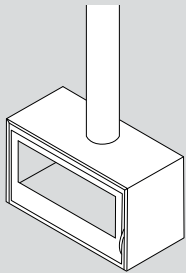

**VARIO L WALL** (1F / 3F)

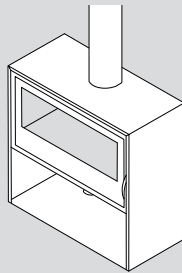

**VARIO L BOX** (1F / 3F)

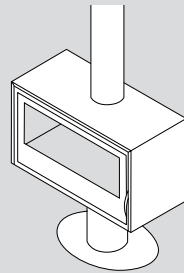

**VARIO L POD** (1F / 3F / T)

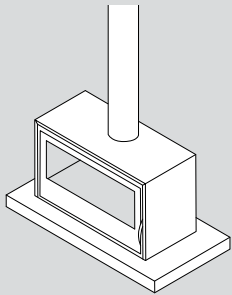

**VARIO L MOYEN PODIUM** (1F / 3F / T)

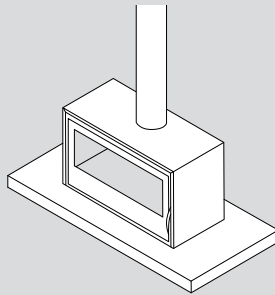

**VARIO L GRAND PODIUM** (1F / 3F / T)

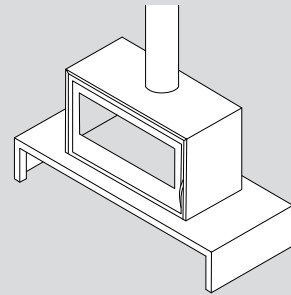

**VARIO L BANC** (1F / 3F / T)

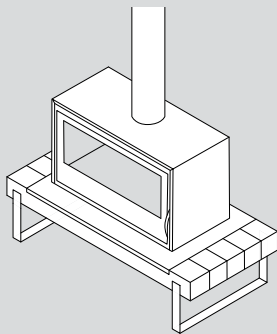

**VARIO L WOODEN BOARD** (1F / 3F)

**1F** - Version 1 face  
**3F** - Version 3 faces  
**T** - Version Tunnel



## Poêle à bois Media

**De belles proportions et une grande vision du feu pour ce poêle. Media est très performant avec un rendement de près de 80 %. Son cadre est disponible dans de nombreuses finitions, pierre, verre ou céramique.**

Beautiful proportions and a great view of the fire for this stove. Media is very powerful with a yield of 80%. Its frame is available in many finishes, stone, glass or ceramic.





# Poêle à bois Litho

**Un format 16/9ème pour profiter pleinement du spectacle des flammes et de vraies performances de chauffage. Les panneaux latéraux peuvent être en acier pour une esthétique sobre ou en pierre naturelle pour un style plus cosu.**

**Dans la configuration avec pied, le modèle Litho devient plus aérien. Dans sa version banc, Litho devient l'élément central de votre pièce, un élément de caractère pour magnifier votre intérieur.**



POËLE À BOIS LITHO





# Série LITHO

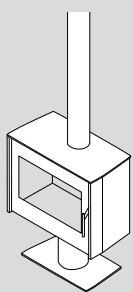

**LITHO** POD

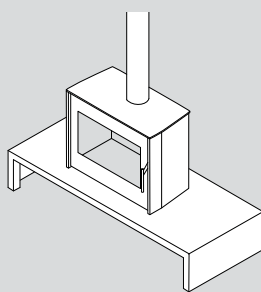

**LITHO** BANC

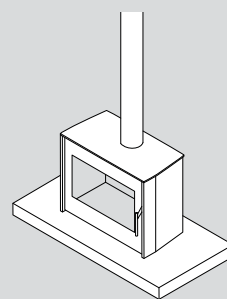

**LITHO** MOYEN PODIUM

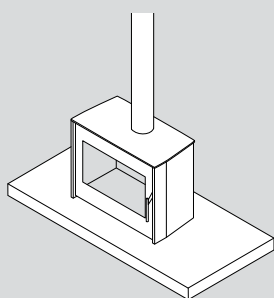

**LITHO** GRAND PODIUM

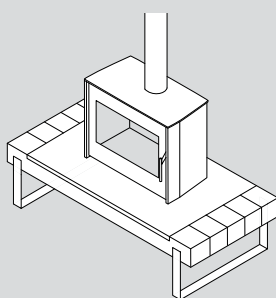

**LITHO** WOODEN BOARD



# Poêle à bois Pavin

**Poêle à bois de dimensions compactes au design simple et efficace, adapté aux maisons à hautes performances énergétiques.**

**Il réunit tradition et modernité.**

**Face en fonte, possibilité de plateau fonte ou pierre ollaire, flancs acier. Chambre de combustion raccordable en air frais.**

**Intérieur en Caloristone blanc adapté pour des bûches en 33 cm de longueur.**

**Rendement élevé, ample vision de la flamme, cendrier, commande d'air masquée, sortie des fumées verticale ou horizontale.**

Wood-burning stove with a clean, elegant design. Suitable for corner or wall installation for a wide view of the fire. Anthracite steel cladding with cast iron or stone top (optional). Combustion air with external fitting,

Coloristone firebox suitable for 33 cm wood logs, high heating capacity, wide view of the fire, ash pan, concealed combustion air control, top and rear smoke outlet.



## **Poêle à bois Bossons**

**Poêle à bois de dimensions compactes,  
aux formes arrondies, adapté aux maisons à  
hautes performances énergétiques.**

**Il réunit tradition et modernité.**

**Façade et plateau en fonte et flancs en acier.**

**Chambre de combustion raccordable en air  
frais. Intérieur en Caloristone blanc adapté  
pour des bûches en 33 cm de longueur.**

**Rendement élevé, ample vision de la flamme,  
cendrier, commande d'air masquée, sortie des  
fumées verticale ou horizontale.**

Wood-burning stove with a compact design and pleasant style, suitable for small and medium-sized environments, it combines the tradition of cast iron (top and door) with a contemporary shape featuring steel side panels.

Combustion air with external fitting, Caloristone firebox suitable for 33 cm wood logs, high heating capacity, wide view of the fire, ash pan, concealed combustion air control, top and rear smoke outlet.



## **Poêle à bois Bossons Pierre**

**Poêle à bois de dimensions compactes, aux formes arrondies, adapté aux maisons à hautes performances énergétiques. Il réunit tradition et modernité. La façade est en fonte, le plateau et les flancs sont en pierre. Chambre de combustion raccordable en air frais. L'intérieur est en Caloristone blanc. Il est adapté pour des bûches de 33 cm de longueur. Rendement élevé, ample vision de la flamme, cendrier, commande d'air masquée, sortie des fumées verticale ou arrière. Ce poêle se décline en finition pierre ollaire, pierre de sable et pierre blanche Ibère.**

A compact wood-burning stove with a rounded shape, specially designed for energy-efficient homes. Strikes the perfect balance between tradition and modernity. The other surface is in cast iron, while the top and sides are in stone. A combustion chamber can be connected to a fresh air supply.

The interior is in white Caloristone. It can take logs 33cm in length. High efficiency, wide flame view, ash collection tray, concealed air control panel, vertical or rear smoke outlet. This stove is available in soapstone finish, sandstone and Iberian white stone.



POËLE À BOIS BOSSONS PIERRE





## Poêle à bois Sancy

**Poêle à bois rond au design élégant et épuré.**

**Peut être installé dans un angle ou contre un mur pour une belle vision de la flamme.**

**Flancs en acier de couleur anthracite ou en pierre et portes en fonte de fabrication française. Chambre de combustion raccordable en air frais. Intérieur en Caloristone blanc adapté pour des bûches en 33 cm de longueur. Rendement élevé, ample vision de la flamme, cendrier, commande d'air masquée, sortie des fumées verticale ou horizontale. Ce poêle se décline en finition pierre ollaire, pierre de sable et pierre blanche Ibère.**



Round wood-burning stove with an elegant, clean-lined design. Can be installed in a corner or against a wall for optimal view of the flames. Anthracite-coloured steel sides and French-made cast iron doors. Its combustion chamber can be connected to a fresh air supply. White

Caloristone interior suitable for 33 cm logs. High efficiency, wide flame view, ash collection tray, concealed air control panel, vertical or rear smoke outlet. This stove is available in soapstone finish, sandstone and Iberian white stone.



BRISACH / poêles





## Poêle à bois Volcan

**Poêle à bois qui s'intègre parfaitement à votre intérieur quel que soit le style de votre habitat. Sa forme ovale et sa vitre sérigraphiée lui confèrent un design élégant, sobre et contemporain tout en vous offrant une belle et agréable vision de la flamme. Il a été conçu pour faciliter son utilisation au quotidien comme la fermeture automatique de la porte, le système de blocage de porte ouverte, la poignée discrète en partie haute pour plus de confort, un set d'entretien (en option) installable dans la porte basse du modèle classique. Il existe en 2 finitions acier/fonte noire ou acier/pierre et 3 modèles, classique, Pod (modèle sur pied) et Wall (modèle suspendu). Ce produit est canalisable en air frais avec sa commande d'air arrière masquée. Il bénéficie d'un système de vitre propre et l'intérieur est en Caloristone blanc adapté pour des bûches de 33 cm de longueur. Ce poêle se décline en finition pierre ollaire, pierre de sable et pierre blanche Ibère.**

A wood-burning stove that blends perfectly with your interior no matter the style of your home. Its oval shape and screen printed window give it an elegant, sober and contemporary design while allowing you to enjoy a beautiful, pleasant view of the flame. It has been made for easy daily use, with features such as the automatic door closing, the system for blocking open door, the discreet handle at the top for greater comfort, a maintenance set (optional extra) that can be installed in the classic model's

lower door. Two finishes are available – steel/black cast iron or steel/stone – and 3 models – classic, Pod (on legs) and Wall (wall mounted). This product has a ductable air management feature that can be activated with the concealed rear air control. It has a clean window system and the firebox is made from white Caloristone designed to suit 33cm wood logs. This stove is available in soapstone finish, sandstone and Iberian white stone.



POÊLE À BOIS VOLCAN





## Poêle à bois Mihara POD

**L'esthétisme et la noblesse d'un poêle posé sur un élégant piédestal, en font un produit idéal pour les intérieurs contemporains, de petites ou moyennes surfaces. Ses 3 vitres vous permettent de profiter de la magie du feu tout en restant propre grâce à son système de nettoyage de vitres intégrés. Son corps de chauffe en acier et son habillage tout fonte assurent robustesse et rayonnement optimum. La chambre de combustion canalisable en air frais, est particulièrement adaptée aux maisons à hautes performances environnementales. Sa porte en fonte avec une poignée de fermeture ergonomique permet une ouverture et un chargement aisé de bûches de 33 cm. L'intérieur de la chambre de combustion est en Caloristone blanc qui possède des propriétés à la fois esthétiques et résistantes.**

The aesthetics and elegance of a stove on an elegant pedestal make it ideal for contemporary interiors of small or medium-sized homes. Its 3 windows let you enjoy the magic of the fire while staying clean thanks to its integrated window cleaning system. Its steel heating element and all-cast iron casing ensure robustness and optimum radiation. The combustion

chamber which can be ducted with fresh air, is particularly well suited to homes with high environmental performance standards. Its cast-iron door with ergonomic closing handle allows easy opening and loading of 33 cm logs. The inside of the combustion chamber is made of white Caloristone which has both aesthetic and hard-wearing properties.



## Poêle à bois Fuji POD

**Ce poêle de petite puissance 5,5kw robuste et design, posé sur un élégant piédestal est idéal pour un intérieur contemporain de petite surface. Grâce à son système de vitre propre vous pouvez à tout moment profiter de sa flamme. La chambre de combustion, canalisable en air frais, est particulièrement adaptée aux maisons à hautes performances environnementales. Sa porte en fonte avec sa poignée de fermeture ergonomique permet une ouverture et un chargement aisé de bûches de 33 cm. L'intérieur de la chambre de combustion est en Caloristone blanc qui possède des propriétés à la fois esthétiques et résistantes.**

This sturdy and stylish 5.5 kW stove, set on an elegant pedestal, is ideal for a contemporary interior with a small footprint. Thanks to its clean glass system, you can enjoy its flame at any time. The combustion chamber, which can be ducted for fresh air, is particularly well suited to homes

with high environmental performance standards. Its cast-iron door with ergonomic closing handle allows easy opening and loading of 33 cm logs. The inside of the combustion chamber is made of white Caloristone which has both aesthetic and hard-wearing properties.



# Poêle à bois San Peyre

**Poêle au design et aux détails soignés.  
Sa forme arrondie et contemporaine en  
fait un élément de décoration.**

**Porte galbée à verrouillage automatique avec  
verre sérigraphié, flancs en acier de couleur  
noire ou blanche. Poignée inox ergonomique  
et ventilée. Chambre de combustion  
raccordable en air frais, avec intérieur  
en Caloristone blanc et bûches de 33 cm.  
Rendement élevé, ample vision de la flamme,  
cendrier, commande d'air arrière, sortie  
des fumées horizontale ou verticale. Bûcher  
ouvert ou fermé en option.**

Designer stove showing our care for detail. Thanks to its contemporary rounded shape, it almost looks like an interior design item. Rounded cast iron door with screen-printed glazing, black or white curved steel side panels, cast iron top, glass (optional) or stone (optional). Ergonomic tubular

handle. In the standard or XL version with a storage tank, a Caloristone firebox suitable for 33cm wood logs, combustion air with external fitting and ash pan. Rear air control, top and rear smoke outlet.



POËLE À BOIS SAN PEYRE





## Poêle à bois San Peyre XL

**Poêle de grande hauteur au design contemporain et aux détails soignés. Sa forme arrondie et actuelle en fait un élément de décoration. Porte galbée avec verre sérigraphié, flancs en acier de couleur noire.**

**Poignée inox ergonomique et ventilée. Chambre de combustion raccordable en air frais, avec intérieur en Caloristone blanc et bûches de 33 cm. Rendement élevé, ample vision de la flamme, cendrier, commande d'air arrière, sortie des fumées horizontale ou verticale. Ce poêle peut aussi recevoir en option dans sa partie haute un système d'accumulation de chaleur (C.A.S, système mis au point par Brisach) qui permet une restitution douce et continue de la chaleur accumulée pendant la chauffe de l'appareil.**

Tall stove of contemporary design with attention to the details. Its rounded and modern shape makes it an element of decoration. Curved door with screen-printed glass, steel sides in black. Ergonomic and ventilated stainless-steel handle. Combustion chamber with fresh air intake, white Caloristone interior for 33 cm logs. High output, ample view of flame,

ashtray, rear air control, horizontal or vertical smoke outlet. As an option, this stove can also have a heat storage system on its upper part (C.A.S., system developed by Brisach) that permits smooth and continuous return of the heat accumulated while the unit heats up.



## Poêle à bois Meygal

**Poêle panoramique à 3 faces vitrées pour une vision de la flamme à 180° qui inonde la pièce de lumière et de chaleur.**

**Produit au design exclusif qui est un véritable élément de décoration grâce à sa forme arrondie et moderne.**

**Porte galbée à verrouillage automatique avec verre sérigraphié, flancs en acier de couleur noire ou blanche.**

**Poignée inox ergonomique et ventilée.**

**Chambre de combustion raccordable en air frais, avec intérieur en Caloristone blanc et bûches de 33cm.**

**Rendement élevé, ample vision de la flamme, cendrier, commande d'air arrière,**

**sortie des fumées horizontale ou verticale.**

**Bûcher ouvert ou fermé en option.**



Large stove with triple glazing for a 180° view of the fire, filling up the environment with light. An exclusive design, a true interior design element with a rounded and modern shape. Rounded cast iron door with screen-printed glazing, black or white curved steel side panels, cast iron top, glass

(optional) or stone (optional). Ergonomic tubular handle. In the standard or XL version with a storage tank, a Caloristone firebox suitable for 33cm wood logs, combustion air with external fitting and ash pan. Rear air control, top and rear smoke outlet.



## **Poêle à bois Meygal XL**

**Poêle panoramique de grande taille à 3 faces vitrées pour une vision de la flamme à 180°.**

**Produit au design exclusif qui est un véritable élément de décoration grâce à sa forme arrondie et moderne. Porte galbée avec verre sérigraphié, flancs en acier de couleur noire.**

**Poignée inox ergonomique et ventilée.**

**Chambre de combustion raccordable en air frais, avec intérieur en Caloristone blanc et bûches de 33cm. Rendement élevé, ample vision de la flamme, cendrier, commande d'air arrière, sortie des fumées horizontale ou verticale.**

**Ce poêle peut aussi recevoir en option dans sa partie haute un système d'accumulation de chaleur (C.A.S, système mis au point par Brisach) qui permet une restitution douce et continue de la chaleur accumulée pendant la chauffe de l'appareil.**

Large panoramic stove with 3 glass sides for viewing the flame at 180°. Product with an exclusive design that offers real decorative appeal, thanks to its rounded and modern form. Curved door with screen-printed glass, steel sides in black. Ergonomic and ventilated stainless-steel handle. Combustion chamber with fresh air intake, white Caloristone interior for

33cm logs. High output, ample view of flame, ashtray, rear air control, horizontal or vertical smoke outlet. As an option, this stove can also have a heat storage system on its upper part (C.A.S., system developed by Brisach) that permits smooth and continuous return of the heat accumulated while the unit heats up.



# Poêle à bois Mezenc

**Poêle à bois de grande dimension qui embellira votre intérieur. Sa forme ovale et sa vitre sérigraphiée lui confèrent un design élégant et contemporain tout en vous offrant une grande et belle vision de la flamme. Il a été conçu pour vous faciliter son utilisation au quotidien comme la fermeture automatique de la porte, le système de blocage de porte ouverte, la poignée discrète en partie haute pour plus de confort, un set d'entretien (en option) installable dans la porte basse push and pull. Il existe en 2 finitions acier/fonte noire ou acier/pierre et 3 modèles, classique, Pod et XL. Ce produit est canalisable en air frais avec sa commande d'air arrière. L'intérieur est en Caloristone blanc et il est adapté pour des bûches de 50 cm de longueur. Ce poêle se décline en finition pierre ollaire, pierre de sable et pierre blanche Ibère.**

Large wood-burning stove to set off any interior space. Its oval shape and screen-printed glass give it an elegant, modern designer look, while it also offers an aesthetically-pleasing wide view of the flames. Certain features such as the automatic door closure system, open door locking system and discreet handle on the upper part for more convenience have been specially designed to facilitate your use of the stove on a daily basis,

while the optional maintenance kit can be installed in the lower push/pull door. The three models, classic, Pod and XL, come in two finishes: black steel/cast iron or steel/stone. This product can be connected to a fresh air supply, with an air control panel at the back. The inside is in white Caloristone and it can take logs 50cm in length. This stove is available in soapstone finish, sandstone and Iberian white stone.



POËLE À BOIS MEZENC





POÊLE À BOIS MEZENC





## Poêle à bois Pano Acier

Une véritable alternative à la cheminée, ce poêle à bois au format 16/9ème est l'élément central de la pièce et recrée l'atmosphère typique d'un foyer traditionnel. Pano existe en deux versions, habillé de pierre ollaire ou tout acier pour un effet plus moderne.

Chambre de combustion raccordable en air frais, avec intérieur Caloristone blanc et bûches de 50cm. Rendement élevé, large vision de la flamme, cendrier, commande d'air en façade, sortie des fumées horizontale ou verticale.

A real alternative to the fireplace, this 16:9 wood-stove is the central element of the room and recreates the typical atmosphere of a traditional fireplace. Pano exists in two versions, dressed with Soapstone or all steel for a more modern effect. Combustion chamber connectable to fresh air, with white Caloristone fireplace and 50cm logs. High thermal efficiency, wide view of the flame, ashtray, front air control, horizontal or vertical smoke outlet.





## Poêle à bois Pano Pierre Ollaire

**Une véritable alternative à la cheminée.  
Ce poêle à bois habillé de pierre ollaire au format  
16/9ème est l'élément central de la pièce et recrée  
l'atmosphère typique d'un foyer traditionnel.  
Chambre de combustion raccordable en air frais,  
avec intérieur en Caloristone blanc et bûches de  
50cm. Rendement thermique élevé, large vision  
de la flamme, cendrier, commande d'air en façade,  
sortie des fumées horizontale ou verticale.**



As an alternative to a fireplace, this large 16/9 woo-burning stove is ideal for installation at the centre of a room, creating the typical atmosphere of a traditional firebox. Combustion chamber with external fitting, white

Caloristone firebox suitable for 50 cm wood logs, high heating capacity, wide view of the fire, ash pan, front combustion air control, top and rear smoke outlet.



## Poêle à bois Country

**Si son esthétique rappelle les poêles d'antan, il s'intègre parfaitement dans un intérieur moderne. De style rustique chic, avec son corps de chauffe en fonte et son intérieur en fonte blanche, il saura séduire les consommateurs les plus exigeants. Ses performances n'ont rien à envier aux plus grands. De faible encombrement mais pouvant recevoir des bûches de 50 cm il offre une belle et vaste vision du feu. Produit canalisable en air frais il est facilement pilotable avec ses réglages en air primaire et secondaire.**

Although the general aesthetics are reminiscent of traditional wood-burning stoves, this product blends seamlessly into modern interiors. Rustic yet sophisticated, with its heating body in cast iron and interior in white cast iron, this stove will appeal to consumers with the most exacting standards. The performance of this model leaves nothing to be desired

compared to that of its larger counterparts. Compact yet able to take logs 50 cm in length, it offers an aesthetically-appealing view of the fire. A product with fresh air inlet options, it can easily be controlled with its primary and secondary air control settings.



## Poêle à bois Country S

**Si son esthétique rappelle les poêles d'antan, il s'intègre parfaitement dans un intérieur contemporain. De style rustique chic, avec son corps de chauffe en fonte et son intérieur en vermiculite, il saura séduire les consommateurs les plus exigeants. Sa petite puissance n'a rien à envier aux plus grands et rendra confortables les petites pièces ou les maisons bien isolées. De faible encombrement pouvant recevoir des bûches de 33 cm il offre une belle et vaste vision du feu. Conçu avec notre système de vitre propre innovant vous pourrez à tout moment admirer le jeu des flammes. Produit canalisable en air frais il est facilement pilotable avec ses réglages en air primaire et secondaire.**

Although the general aesthetics are reminiscent of traditional wood-burning stoves, this product blends seamlessly into modern interiors. Rustic yet sophisticated, with its heating body in cast iron and interior in white cast iron, this stove will appeal to consumers with the most exacting standards. Its relatively low power leaves nothing to envy of the larger models; it holds its own in heating small rooms

and well-insulated homes. Compact yet able to take logs 33 cm in length, it offers an aesthetically-appealing view of the fire. Designed with our innovative clean glass system allowing you to always admire the swirling of flames. A product with fresh air inlet options, it can easily be controlled with its primary and secondary air control settings.





## **Poêle à bois Mokki**

**Le poêle Mokki, avec son corps de chauffe en fonte et sa poignée en bois, renvoie à l'esthétique des poêles à bois traditionnels. Il suscite des souvenirs de convivialité et d'authenticité. En choisissant un poêle à bois Mokki, vous optez pour un mode de chauffage à la fois économique et écologique. Profitez de la chaleur réconfortante, de sa grande vision du feu et de l'atmosphère accueillante qu'il crée, tout en contribuant à la protection de l'environnement. Ce poêle de petite puissance et de faible encombrement ravira des amateurs de poêles d'antan.**

The Mokki stove, with its cast-iron heating element and wooden handle, is reminiscent of traditional wood-burning stoves. It evokes memories of conviviality and authenticity. By choosing a Mokki wood-burning stove, you're opting for a heating method that's both economical and

environmentally friendly. Enjoy the comforting warmth, great vision of fire and welcoming atmosphere it creates, while helping to protect the environment. This small, space-saving stove will delight fans of old-fashioned stoves.



# Poêle à bois Stuga

**Le poêle Stuga, avec son corps de chauffe 100% en fonte et sa poignée en bois, réinvente les poêles à bois d'antan synonymes de convivialité et d'authenticité.**

**Ce poêle n'est pas seulement fonctionnel grâce à sa commande d'air unique, son système de vitre propre et la capacité d'accueillir des bûches de 50 cm, il est également un véritable objet de décoration. Sa large vision du feu apporte une touche de charme et une atmosphère chaleureuse à votre espace de vie.**



# Poêle à bois Idylle

**Un poêle qui s'inspire du charme des poêles  
anciens mais avec une simplification des  
lignes pour lui donner un air plus actuel.  
Renforcez le caractère d'un intérieur de  
charme avec la convivialité du feu de bois.  
Et bien sûr, en vous équipant d'un réel mode  
de chauffage économique et écologique.**







# Vario L60

P. 8



## ① DONNÉES TECHNIQUES

Dimensions / Dimensions.....L 62 x P 42 x H 51 cm  
 Puissance thermique nominale / Nominal heat output ..... 6,4 kW  
 Rendement / Efficiency .....79,1 %  
 Rendement saisonnier (ETAS) / Seasonal efficiency..... 69 %  
 CO (à 13% de O<sub>2</sub>) ..... 1316 mg/Nm<sup>3</sup>  
 Poids / Weight ..... 100 kg  
 Diamètre de sortie des fumées / Diameter of smoke outlet pipe..... 150 mm  
 Sortie des fumées / Smoke outlet pipe..... verticale

## ② CERTIFICATION



## ③ TECHNOLOGIE

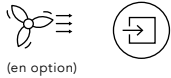

## ④ DIMENSIONS ET ENCOMBREMENTS

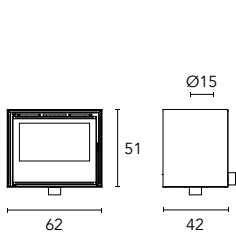

VARIO L 60 WALL

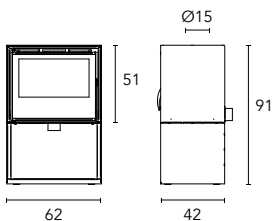

VARIO L 60 BOX

## ⑤ FINITIONS



noir

DONNÉES TECHNIQUES / POÊLES À BOIS

# Vario L70

P. 8



## ① DONNÉES TECHNIQUES

Dimensions / Dimensions.....L 74 x P 42 x H 58 cm  
 Puissance thermique nominale / Nominal heat output ..... 7,5 kW  
 Rendement / Efficiency ..... 80 %  
 Rendement saisonnier (ETAS) / Seasonal efficiency..... 70 %  
 CO (à 13% de O<sub>2</sub>) ..... 1134 mg/Nm<sup>3</sup>  
 Poids / Weight ..... 136 kg  
 Diamètre de sortie des fumées / Diameter of smoke outlet pipe..... 150 mm  
 Sortie des fumées / Smoke outlet pipe .....verticale

## ② CERTIFICATION



## ③ TECHNOLOGIE

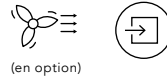

## ④ DIMENSIONS ET ENCOMBREMENTS

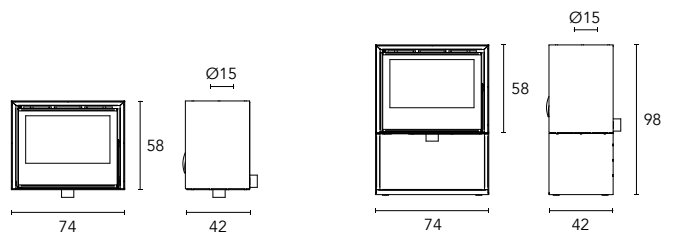

VARIO L 70 WALL

VARIO L 70 BOX

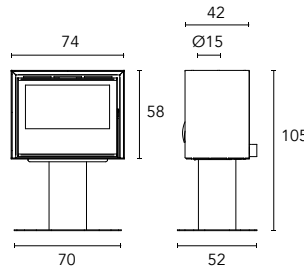

VARIO L 70 POD

## ⑤ FINITIONS



noir

# Vario L80

P. 8



## ① DONNÉES TECHNIQUES

Dimensions / Dimensions..... L 83 x P 47 x H 62 cm  
 Puissance thermique nominale / Nominal heat output ..... 8,4 kW  
 Rendement / Efficiency ..... 79 %  
 Rendement saisonnier (ETAS) / Seasonal efficiency ..... 69 %  
 CO (à 13% de O<sub>2</sub>) ..... 1139 mg/Nm<sup>3</sup>  
 Poids / Weight ..... 167 kg  
 Diamètre de sortie des fumées / Diameter of smoke outlet pipe..... 150 mm  
 Sortie des fumées / Smoke outlet pipe..... verticale

## ② CERTIFICATION



## ③ TECHNOLOGIE

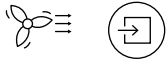

(en option)

## ④ DIMENSIONS ET ENCOMBREMENTS

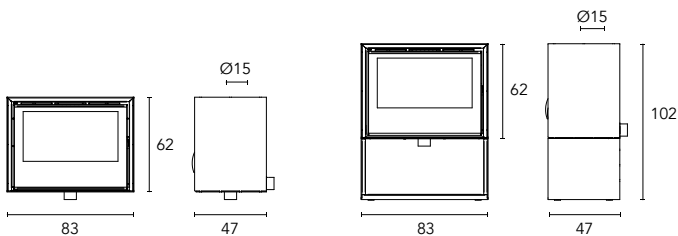

VARIO L 80 WALL

VARIO L 80 BOX

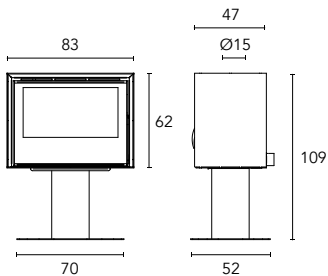

VARIO L 80 POD

## ⑤ FINITIONS



noir

# Vario L100

P. 8



## ① DONNÉES TECHNIQUES

Dimensions / Dimensions..... L 103 x P 47 x H 62 cm  
 Puissance thermique nominale / Nominal heat output ..... 10,2 kW  
 Rendement / Efficiency ..... 79 %  
 Rendement saisonnier (ETAS) / Seasonal efficiency ..... 69 %  
 CO (à 13% de O<sub>2</sub>) ..... 1139 mg/Nm<sup>3</sup>  
 Poids / Weight ..... 197 kg  
 Diamètre de sortie des fumées / Diameter of smoke outlet pipe ..... 200 mm  
 Sortie des fumées / Smoke outlet pipe ..... verticale

## ② CERTIFICATION



## ③ TECHNOLOGIE

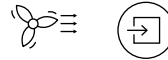

(en option)

## ④ DIMENSIONS ET ENCOMBREMENTS

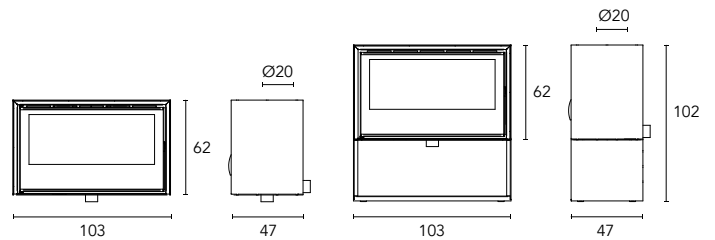

VARIO L 100 WALL

VARIO L 100 BOX

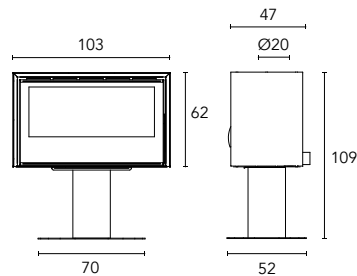

VARIO L 100 POD

## ⑤ FINITIONS



noir

# Vario L80 T / L100 T

P. 8



DONNÉES TECHNIQUES / POÊLES À BOIS

## ① DONNÉES TECHNIQUES

Dimensions / Dimensions ..... L 83/103 x P 58 x H 62 cm  
 Puissance thermique nominale / Nominal heat output ..... 11,3/12,6 kW  
 Rendement / Efficiency ..... 77,9 %  
 Rendement saisonnier (ETAS) / Seasonal efficiency ..... 68 %  
 CO (à 13% de O<sub>2</sub>) ..... 1074 mg/Nm<sup>3</sup>  
 Poids / Weight ..... 200/235 kg  
 Diamètre de sortie des fumées / Diameter of smoke outlet pipe ..... 200 mm  
 Sortie des fumées / Smoke outlet pipe ..... verticale

## ② CERTIFICATION



## ③ TECHNOLOGIE

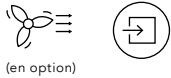

## ④ DIMENSIONS ET ENCOMBREMENTS

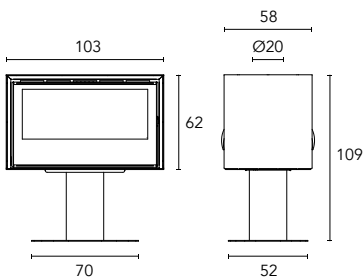
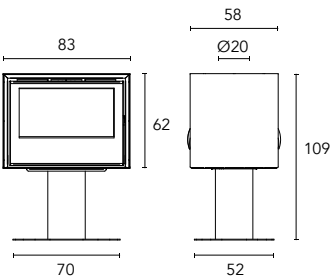

## ⑤ FINITIONS



noir

# Vario L85 3F

P. 8



## ① DONNÉES TECHNIQUES

Dimensions / Dimensions ..... L 84 x P 44 x H 56 cm  
 Puissance thermique utile nominale / Nominal heat output ..... 9,4 kW  
 Rendement / Efficiency ..... 75 %  
 Rendement saisonnier (ETAS) / Seasonal efficiency ..... 65 %  
 CO (à 13% de O<sub>2</sub>) ..... 1342 mg/Nm<sup>3</sup>  
 Poids / Weight ..... 150 kg  
 Diamètre de sortie des fumées / Diameter of smoke outlet pipe ..... 150 mm  
 Sortie des fumées / Smoke outlet pipe / Uscita fumi ..... verticale

## ② CERTIFICATION



## ③ TECHNOLOGIE

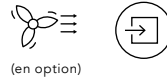

## ④ DIMENSIONS ET ENCOMBREMENTS

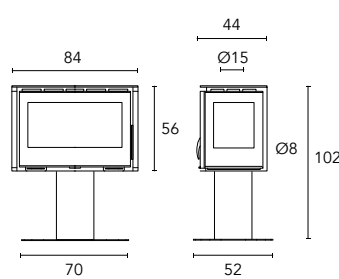
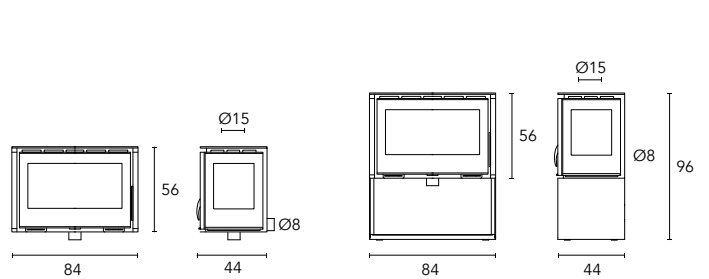

## ⑤ FINITIONS



noir

# Vario L / configurations disponibles



## VARIO L WALL

(60) L 62 x P 42 x H 51 cm  
 (70) L 74 x P 42 x H 58 cm  
 (80) L 83 x P 47 x H 62 cm  
 (100) L 103 x P 47 x H 62 cm  
 (85 3F) L 84 x P 44 x H 56 cm



## VARIO L BOX

(60) L 62 x P 42 x H 91 cm  
 (70) L 74 x P 42 x H 98 cm  
 (80) L 83 x P 47 x H 102 cm  
 (100) L 103 x P 47 x H 102 cm  
 (85 3F) L 84 x P 44 x H 96 cm



## VARIO L POD

(70) L 74 x P 42 x H 105 cm  
 (80) L 83 x P 47 x H 109 cm  
 (100) L 103 x P 47 x H 109 cm  
 (80 T) L 83 x P 58 x H 109 cm  
 (100 T) L 103 x P 58 x H 109 cm  
 (85 3F) L 84 x P 44 x H 102 cm



## VARIO L MOYEN PODIUM

(60) L 138 x P 70 x H 61 cm  
 (70) L 138 x P 70 x H 68 cm  
 (80) L 138 x P 70 x H 72 cm  
 (100) L 138 x P 70 x H 72 cm  
 (80 T) L 138 x P 70 x H 72 cm  
 (100 T) L 138 x P 70 x H 72 cm  
 (85 3F) L 138 x P 70 x H 66 cm



## VARIO L GRAND PODIUM

(60) L 170 x P 81 x H 61 cm  
 (70) L 170 x P 81 x H 68 cm  
 (80) L 170 x P 81 x H 72 cm  
 (100) L 170 x P 81 x H 72 cm  
 (80 T) L 170 x P 81 x H 72 cm  
 (100 T) L 170 x P 81 x H 72 cm  
 (85 3F) L 170 x P 81 x H 66 cm



## VARIO L BANC

(60) L 170 x P 70 x H 81 cm  
 (70) L 170 x P 70 x H 88 cm  
 (80) L 170 x P 70 x H 92 cm  
 (100) L 170 x P 70 x H 92 cm  
 (80 T) L 170 x P 70 x H 92 cm  
 (100 T) L 170 x P 70 x H 92 cm  
 (85 3F) L 170 x P 70 x H 86 cm



## VARIO L WOODEN BOARD

(70) L 150 x P 69 x H 92 cm  
 (80) L 150 x P 69 x H 96 cm  
 (100) L 150 x P 69 x H 96 cm  
 (85 3F) L 150 x P 69 x H 90 cm



## ① DONNÉES TECHNIQUES

Dimensions / Dimensions .....	L 106 x P 40 x H 103 cm
Puissance thermique nominale / Nominal heat output .....	10 kW
Rendement / Efficiency .....	79,3 %
Rendement saisonnier (ETAS) / Seasonal efficiency .....	69 %
CO (à 13% de O <sub>2</sub> ) .....	815 mg/Nm <sup>3</sup>
Poids / Weight .....	215 kg
Diamètre de sortie des fumées / Diameter of smoke outlet pipe.....	150 mm
Sortie des fumées / Smoke outlet pipe.....	verticale - arrière

## ② CERTIFICATION



## ③ TECHNOLOGIE



## ④ DIMENSIONS ET ENCOMBREMENTS

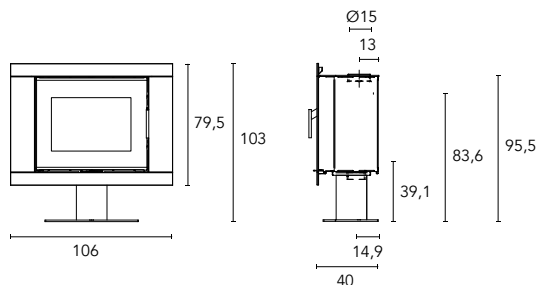

## ⑤ FINITIONS

verre blanc	verre rouge	ardoise clivée	céramique béton
céramique basalt grey	brèche de marbre café	brèche de marbre taupe	brèche de marbre grey
Pierre bleue sablée	granit noir flammé	granit noir poli	granit noir cuir
Pierre bleue polie	Pierre bleue adoucie mat	Pierre beige ibère	

# Pavin

P. 22



## ① DONNÉES TECHNIQUES

Dimensions / Dimensions ..... L 45 x P 40 x H 100 cm  
 Puissance thermique nominale / Nominal heat output ..... 5,9 kW  
 Rendement / Efficiency ..... 82,1 %  
 Rendement saisonnier (ETAS) / Seasonal efficiency ..... 72 %  
 CO (à 13% de O<sub>2</sub>) ..... 1002 mg/Nm<sup>3</sup>  
 Poids / Weight ..... 170 kg  
 Diamètre de sortie des fumées / Diameter of smoke outlet pipe ..... 150 mm  
 Sortie des fumées / Smoke outlet pipe ..... verticale - arrière

## ② CERTIFICATION



## ③ TECHNOLOGIE



## ④ DIMENSIONS ET ENCOMBREMENTS

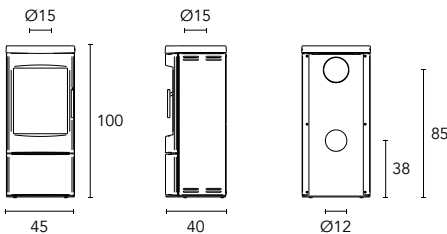

## ⑤ FINITIONS



anthracite pierre ollaire (dessus en option)

# Bossons / Bossons Pierre

P. 24



## ① DONNÉES TECHNIQUES

Dimensions / Dimensions ..... L 52 x P 40 x H 100 cm  
 Puissance thermique nominale / Nominal heat output ..... 5,9 kW  
 Rendement / Efficiency ..... 82,1 %  
 Rendement saisonnier (ETAS) / Seasonal efficiency ..... 72 %  
 CO (à 13% de O<sub>2</sub>) ..... 1002 mg/Nm<sup>3</sup>  
 Poids / Weight ..... 170 / 230 kg  
 Diamètre de sortie des fumées / Diameter of smoke outlet pipe ..... 150 mm  
 Sortie des fumées / Smoke outlet pipe ..... verticale - arrière

## ② CERTIFICATION



## ③ TECHNOLOGIE



## ④ DIMENSIONS ET ENCOMBREMENTS

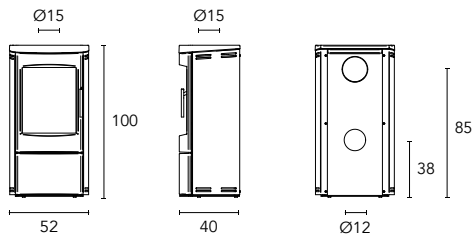

## ⑤ FINITIONS



anthracite pierre ollaire pierre blanche lbère pierre de sable

# Litho

P. 16

DONNÉES TECHNIQUES / POÊLES À BOIS



## ① DONNÉES TECHNIQUES

Dimensions / Dimensions ..... L 79 x P 41 x H 96 cm  
 Puissance thermique nominale / Nominal heat output ..... 10 kW  
 Rendement / Efficiency ..... 79,3 %  
 Rendement saisonnier (ETAS) / Seasonal efficiency ..... 69 %  
 CO (à 13% de O<sub>2</sub>) ..... 815 mg/Nm<sup>3</sup>  
 Poids / Weight ..... 190 kg  
 Diamètre de sortie des fumées / Diameter of smoke outlet pipe ..... 150 mm  
 Sortie des fumées / Smoke outlet pipe ..... verticale - arrière

## ② CERTIFICATION



## ③ TECHNOLOGIE



## ④ DIMENSIONS ET ENCOMBREMENTS

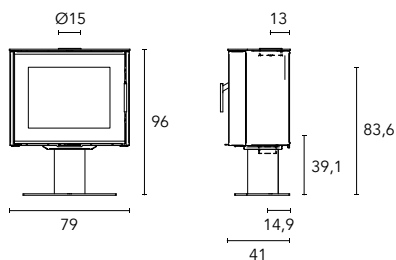

## ⑤ FINITIONS

acier anthracite	ardoise clivée	pierre beige ibère	pierre bleue sablée
pierre bleue adoucie mat	pierre bleue polie	granit noir cuir	granit noir flammé
granit noir poli	brèche de marbre café	brèche de marbre taupe	brèche de marbre grey

# Litho / configurations disponibles

---



**LITHO MOYEN PODIUM**  
L 138 x P 70 x H 75 cm



**LITHO GRAND PODIUM**  
L 170 x P 81 x H 75 cm



**LITHO BANC**  
L 170 x P 70 x H 95 cm



**LITHO POD**  
L 79 x P 41 x H 95 cm



**LITHO WOODEN BOARD**  
L 150 x P 69 x H 100 cm

# Sancy

P. 30



## ① DONNÉES TECHNIQUES

Dimensions / Dimensions ..... Ø 48 x H 120 (acier) / 121 (pierre) cm  
 Puissance thermique nominale / Nominal heat output ..... 7,65 kW  
 Rendement / Efficiency ..... 75,6 %  
 Rendement saisonnier (ETAS) / Seasonal efficiency ..... 66 %  
 CO (à 13% de O<sub>2</sub>) ..... 373 mg/Nm<sup>3</sup>  
 Poids / Weight ..... 180 / 200 kg  
 Diamètre de sortie des fumées / Diameter of smoke outlet pipe ..... 150 mm  
 Sortie des fumées / Smoke outlet pipe ..... verticale - arrière

## ② CERTIFICATION



## ③ TECHNOLOGIE



## ④ DIMENSIONS ET ENCOMBREMENTS

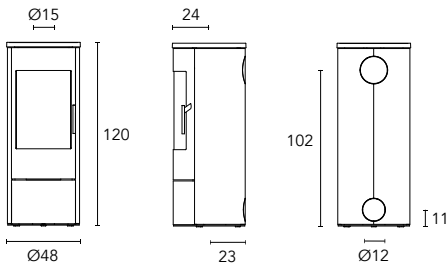

## ⑤ FINITIONS



anthracite



pierre ollaire



pierre blanche  
Ibère

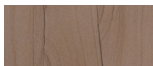

pierre de sable

# Sancy XL

P. 32



## ① DONNÉES TECHNIQUES

Dimensions / Dimensions ..... Ø 48 x H 147 (acier) / 148 (pierre) cm  
 Puissance thermique nominale / Nominal heat output ..... 7,65 kW  
 Rendement / Efficiency ..... 75,6 %  
 Rendement saisonnier (ETAS) / Seasonal efficiency ..... 66 %  
 CO (à 13% de O<sub>2</sub>) ..... 373 mg/Nm<sup>3</sup>  
 Poids / Weight ..... 225 kg  
 Diamètre de sortie des fumées / Diameter of smoke outlet pipe ..... 150 mm  
 Sortie des fumées / Smoke outlet pipe ..... verticale - arrière

## ② CERTIFICATION



## ③ TECHNOLOGIE



(en option)

## ④ DIMENSIONS ET ENCOMBREMENTS

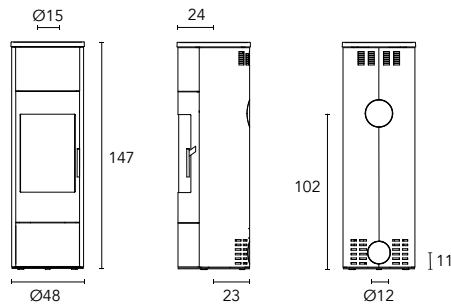

## ⑤ FINITIONS



anthracite



pierre ollaire  
(dessus en option)

# Sancy IN

P. 32



## ① DONNÉES TECHNIQUES

Dimensions / Dimensions ..... L 51 x P46 x H 147 cm  
 Puissance thermique nominale / Nominal heat output ..... 7,65 kW  
 Rendement / Efficiency ..... 75,6 %  
 Rendement saisonnier (ETAS) / Seasonal efficiency ..... 66 %  
 CO (à 13% de O<sub>2</sub>) ..... 373 mg/Nm<sup>3</sup>  
 Poids / Weight ..... 210 kg  
 Diamètre de sortie des fumées / Diameter of smoke outlet pipe ..... 150 mm  
 Sortie des fumées / Smoke outlet pipe ..... verticale - arrière

## ② CERTIFICATION



## ③ TECHNOLOGIE



## ④ DIMENSIONS ET ENCOMBREMENTS

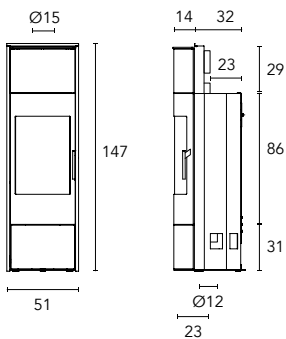

## ⑤ FINITIONS



anthracite

# Volcan

P. 34



## ① DONNÉES TECHNIQUES

Dimensions / Dimensions ..... L 56 x P 42 x H 105 cm  
 Puissance thermique nominale / Nominal heat output ..... 4,7 kW  
 Rendement / Efficiency ..... 78,1 %  
 Rendement saisonnier (ETAS) / Seasonal efficiency ..... 68 %  
 CO (à 13% de O<sub>2</sub>) ..... 1106 mg/Nm<sup>3</sup>  
 Poids / Weight ..... 133/155 kg  
 Diamètre de sortie des fumées / Diameter of smoke outlet pipe ..... 150 mm  
 Sortie des fumées / Smoke outlet pipe ..... verticale - arrière

## ② CERTIFICATION



## ③ TECHNOLOGIE



## ④ DIMENSIONS ET ENCOMBREMENTS

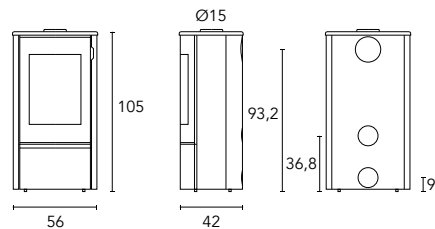

## ⑤ FINITIONS



anthracite



pierre ollaire



pierre blanche  
Ibère

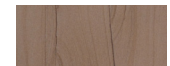

pierre de sable

# Volcan wall

P. 37



## ① DONNÉES TECHNIQUES

Dimensions / Dimensions ..... L 56 x P 42 x H 76 cm  
 Puissance thermique nominale / Nominal heat output ..... 4,7 kW  
 Rendement / Efficiency ..... 78,1 %  
 Rendement saisonnier (ETAS) / Seasonal efficiency ..... 68 %  
 CO (à 13% de O<sub>2</sub>) ..... 1106 mg/Nm<sup>3</sup>  
 Poids / Weight ..... 128/143 kg  
 Diamètre de sortie des fumées / Diameter of smoke outlet pipe ..... 150 mm  
 Sortie des fumées / Smoke outlet pipe ..... verticale - arrière

## ② CERTIFICATION



## ③ TECHNOLOGIE



## ④ DIMENSIONS ET ENCOMBREMENTS

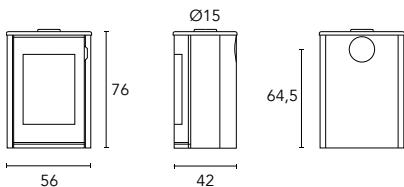

## ⑤ FINITIONS



# Volcan pod

P. 36



## ① DONNÉES TECHNIQUES

Dimensions / Dimensions ..... L 56 x P 42 x H 105 cm  
 Puissance thermique nominale / Nominal heat output ..... 4,7 kW  
 Rendement / Efficiency ..... 78,1 %  
 Rendement saisonnier (ETAS) / Seasonal efficiency ..... 68 %  
 CO (à 13% de O<sub>2</sub>) ..... 1106 mg/Nm<sup>3</sup>  
 Poids / Weight ..... 132/146 kg  
 Diamètre de sortie des fumées / Diameter of smoke outlet pipe ..... 150 mm  
 Sortie des fumées / Smoke outlet pipe ..... verticale - arrière

## ② CERTIFICATION



## ③ TECHNOLOGIE



## ④ DIMENSIONS ET ENCOMBREMENTS

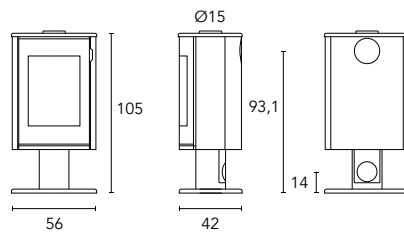

## ⑤ FINITIONS



# Mihara pod

P. 38



## ① DONNÉES TECHNIQUES

Dimensions / Dimensions ..... L 48 x P 42 x H 115 cm  
 Puissance thermique nominale / Nominal heat output ..... 6.2 kW  
 Rendement / Efficiency ..... 79 %  
 Rendement saisonnier (ETAS) / Seasonal efficiency ..... 69 %  
 CO (à 13% de O<sub>2</sub>) ..... 1012 mg/Nm<sup>3</sup>  
 Poids / Weight ..... 130 kg  
 Diamètre de sortie des fumées / Diameter of smoke outlet pipe ..... 150 mm  
 Sortie des fumées / Smoke outlet pipe ..... verticale - arrière

## ② CERTIFICATION



## ③ TECHNOLOGIE



## ④ DIMENSIONS ET ENCOMBREMENTS

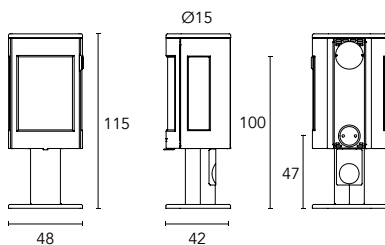

## ⑤ FINITIONS



anthracite

# Fuji pod

P. 40



## ① DONNÉES TECHNIQUES

Dimensions / Dimensions ..... L 48 x P 42 x H 115 cm  
 Puissance thermique nominale / Nominal heat output ..... 5.5 kW  
 Rendement / Efficiency ..... 81.7 %  
 Rendement saisonnier (ETAS) / Seasonal efficiency ..... 72 %  
 CO (à 13% de O<sub>2</sub>) ..... 700 mg/Nm<sup>3</sup>  
 Poids / Weight ..... 140 kg  
 Diamètre de sortie des fumées / Diameter of smoke outlet pipe ..... 150 mm  
 Sortie des fumées / Smoke outlet pipe ..... verticale - arrière

## ② CERTIFICATION



## ③ TECHNOLOGIE



## ④ DIMENSIONS ET ENCOMBREMENTS

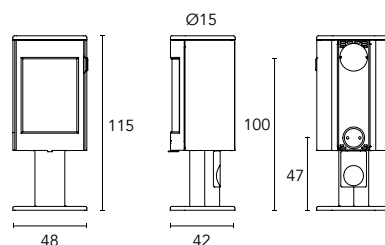

## ⑤ FINITIONS



anthracite

# San Peyre

P. 42



## ① DONNÉES TECHNIQUES

Dimensions / Dimensions ..... L 52 x P 50 x H 115 cm  
 Puissance thermique nominale / Nominal heat output ..... 6,6 kW  
 Rendement / Efficiency ..... 79 %  
 Rendement saisonnier (ETAS) / Seasonal efficiency ..... 69 %  
 CO (à 13% de O<sub>2</sub>) ..... 750 mg/Nm<sup>3</sup>  
 Poids / Weight ..... 190 kg  
 Diamètre de sortie des fumées / Diameter of smoke outlet pipe ..... 150 mm  
 Sortie des fumées / Smoke outlet pipe ..... verticale - arrière

## ② CERTIFICATION



## ③ TECHNOLOGIE



## ④ DIMENSIONS ET ENCOMBREMENTS

Modèle présenté avec option porte bûcher

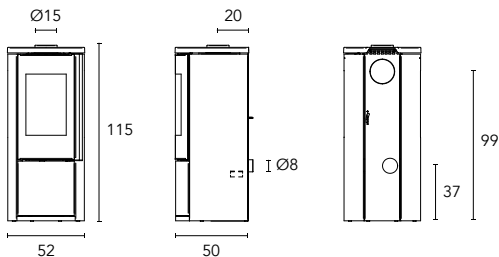

## ⑤ FINITIONS



noir



blanc

# San Peyre XL

P. 46



## ① DONNÉES TECHNIQUES

Dimensions / Dimensions ..... L 52 x P 50 x H 150 cm  
 Puissance thermique nominale / Nominal heat output ..... 6,6 kW  
 Rendement / Efficiency ..... 79 %  
 Rendement saisonnier (ETAS) / Seasonal efficiency ..... 69 %  
 CO (à 13% de O<sub>2</sub>) ..... 750 mg/Nm<sup>3</sup>  
 Poids / Weight ..... 200 kg  
 Diamètre de sortie des fumées / Diameter of smoke outlet pipe ..... 150 mm  
 Sortie des fumées / Smoke outlet pipe ..... verticale - arrière

## ② CERTIFICATION



## ③ TECHNOLOGIE



(en option)

## ④ DIMENSIONS ET ENCOMBREMENTS

Modèle présenté avec option porte bûcher

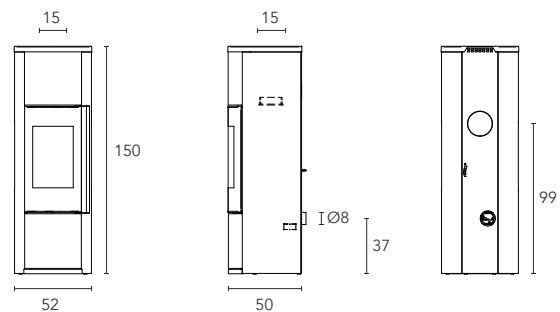

## ⑤ FINITIONS



noir

# Meygal

P. 48



## ① DONNÉES TECHNIQUES

Dimensions / Dimensions ..... L 52 x P 50 x H 115 cm  
 Puissance thermique nominale / Nominal heat output ..... 7 kW  
 Rendement / Efficiency ..... 76 %  
 Rendement saisonnier (ETAS) / Seasonal efficiency ..... 66 %  
 CO (à 13% de O<sub>2</sub>) ..... 1125 mg/Nm<sup>3</sup>  
 Poids / Weight ..... 190 kg  
 Diamètre de sortie des fumées / Diameter of smoke outlet pipe ..... 150 mm  
 Sortie des fumées / Smoke outlet pipe ..... verticale - arrière

## ② CERTIFICATION



## ③ TECHNOLOGIE

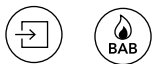

## ④ DIMENSIONS ET ENCOMBREMENTS

Modèle présenté avec option porte bûcher

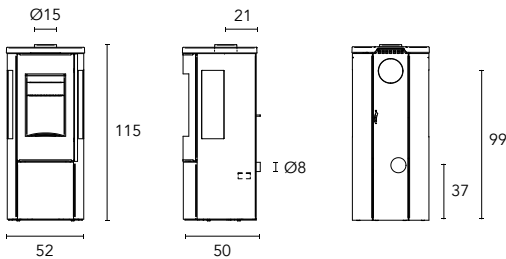

## ⑤ FINITIONS



# Meygal XL

P. 50



## ① DONNÉES TECHNIQUES

Dimensions / Dimensions ..... L 52 x P 50 x H 150 cm  
 Puissance thermique nominale / Nominal heat output ..... 7 kW  
 Rendement / Efficiency ..... 76 %  
 Rendement saisonnier (ETAS) / Seasonal efficiency ..... 66 %  
 CO (à 13% de O<sub>2</sub>) ..... 1125 mg/Nm<sup>3</sup>  
 Poids / Weight ..... 200 kg  
 Diamètre de sortie des fumées / Diameter of smoke outlet pipe ..... 150 mm  
 Sortie des fumées / Smoke outlet pipe ..... verticale - arrière

## ② CERTIFICATION



## ③ TECHNOLOGIE



## ④ DIMENSIONS ET ENCOMBREMENTS

Modèle présenté avec option porte bûcher

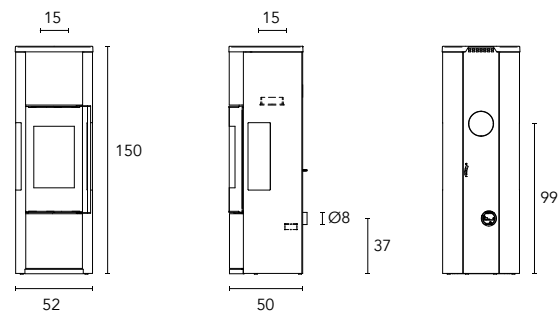

## ⑤ FINITIONS



# Mezenc

P. 52



DONNÉES TECHNIQUES / POÊLES À BOIS

## ① DONNÉES TECHNIQUES

Dimensions / Dimensions ..... L 76 x P 50 x H 122 (acier) / 123 (pierre) cm  
 Puissance thermique nominale / Nominal heat output ..... 10 kW  
 Rendement / Efficiency ..... 79,3 %  
 Rendement saisonnier (ETAS) / Seasonal efficiency ..... 69 %  
 CO (à 13% de O<sub>2</sub>) ..... 815 mg/Nm<sup>3</sup>  
 Poids / Weight ..... 225 (acier) / 270 (pierre) kg  
 Diamètre de sortie des fumées / Diameter of smoke outlet pipe ..... 150 mm  
 Sortie des fumées / Smoke outlet pipe ..... verticale - arrière

## ② CERTIFICATION



## ③ TECHNOLOGIE

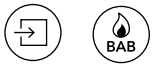

## ④ DIMENSIONS ET ENCOMBREMENTS

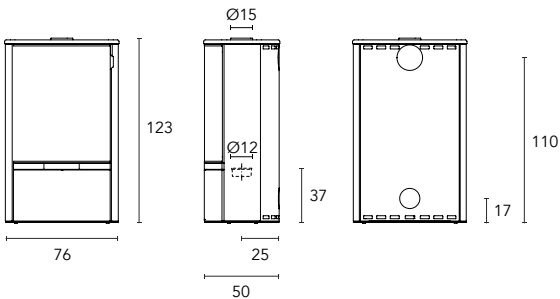

## ⑤ FINITIONS



# Mezenc Pod

P. 57



## DONNÉES TECHNIQUES

Dimensions / Dimensions ..... L 76 x P 50 x H 124 (acier) / 125 (pierre) cm  
 Puissance thermique nominale / Nominal heat output ..... 10 kW  
 Rendement / Efficiency ..... 79,3 %  
 Rendement saisonnier (ETAS) / Seasonal efficiency ..... 69 %  
 CO (à 13% de O<sub>2</sub>) ..... 815 mg/Nm<sup>3</sup>  
 Poids / Weight ..... 220 (acier) / 250 (pierre) kg  
 Diamètre de sortie des fumées / Diameter of smoke outlet pipe ..... 150 mm  
 Sortie des fumées / Smoke outlet pipe ..... verticale - arrière

## CERTIFICATION



## TECHNOLOGIE

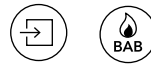

## DIMENSIONS ET ENCOMBREMENTS

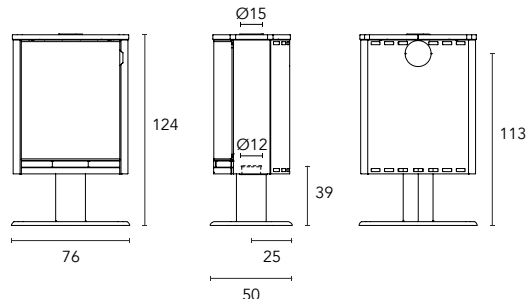

## FINITIONS



# Mezenc XL

P. 56



## ① DONNÉES TECHNIQUES

Dimensions / Dimensions ..... L 76 x P 50 x H 157 (acier) / 158 (pierre) cm  
 Puissance thermique nominale / Nominal heat output ..... 10 kW  
 Rendement / Efficiency ..... 79,3 %  
 Rendement saisonnier (ETAS) / Seasonal efficiency ..... 69 %  
 CO (à 13% de O<sub>2</sub>) ..... 815 mg/Nm<sup>3</sup>  
 Poids / Weight ..... 245 (acier) / 295 (pierre) kg  
 Diamètre de sortie des fumées / Diameter of smoke outlet pipe ..... 150 mm  
 Sortie des fumées / Smoke outlet pipe ..... verticale - arrière

## ② CERTIFICATION



## ③ TECHNOLOGIE



## ④ DIMENSIONS ET ENCOMBREMENTS

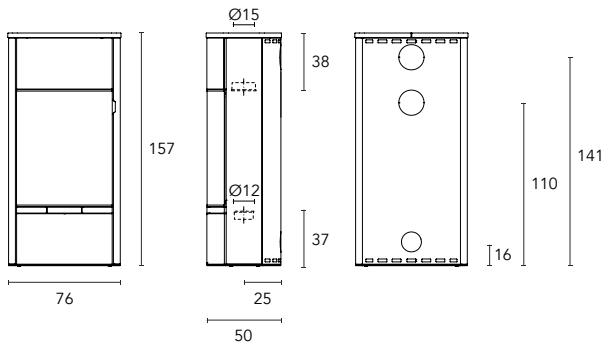

## ⑤ FINITIONS



# Pano Acier / Pierre ollaire

P. 58



## ① DONNÉES TECHNIQUES

Dimensions / Dimensions ..... L 81/82 x P 41/42 x H 97/100 cm  
 Puissance thermique nominale / Nominal heat output ..... 10 kW  
 Rendement / Efficiency ..... 79,3 %  
 Rendement saisonnier (ETAS) / Seasonal efficiency ..... 69 %  
 CO (à 13% de O<sub>2</sub>) ..... 815 mg/Nm<sup>3</sup>  
 Poids / Weight ..... 175 / 200 kg  
 Diamètre de sortie des fumées / Diameter of smoke outlet pipe ..... 150 mm  
 Sortie des fumées / Smoke outlet pipe ..... verticale - arrière

## ② CERTIFICATION



## ③ TECHNOLOGIE



## ④ DIMENSIONS ET ENCOMBREMENTS

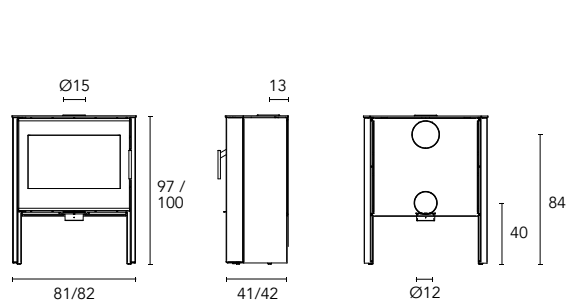

## ⑤ FINITIONS

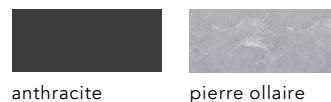

# Country / Country S

P. 62



## ① DONNÉES TECHNIQUES

Dimensions / Dimensions ..... L 66/59 x P 55/49 x H 79/74 cm  
 Puissance thermique nominale / Nominal heat output ..... 8,9/4,4 kW  
 Rendement / Efficiency ..... 81/80 %  
 Rendement saisonnier (ETAS) / Seasonal efficiency ..... 71/70 %  
 CO (à 13% de O<sub>2</sub>) ..... 984/766 mg/Nm<sup>3</sup>  
 Poids / Weight ..... 150/110 kg  
 Diamètre de sortie des fumées / Diameter of smoke outlet pipe ..... 150 mm  
 Sortie des fumées / Smoke outlet pipe ..... verticale

## ② CERTIFICATION



## ③ TECHNOLOGIE



## ④ DIMENSIONS ET ENCOMBREMENTS

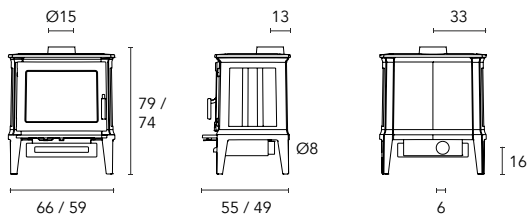

## ⑤ FINITIONS



noir

# Mokki

P. 66



## ① DONNÉES TECHNIQUES

Dimensions / Dimensions ..... L 60 x P 50 x H 77 cm  
 Puissance thermique nominale / Nominal heat output ..... 4,4 kW  
 Rendement / Efficiency ..... 80 %  
 Rendement saisonnier (ETAS) / Seasonal efficiency ..... 70 %  
 CO (à 13% de O<sub>2</sub>) ..... 766 mg/Nm<sup>3</sup>  
 Poids / Weight ..... 130 kg  
 Diamètre de sortie des fumées / Diameter of smoke outlet pipe ..... 150 mm  
 Sortie des fumées / Smoke outlet pipe ..... verticale - arrière

## ② CERTIFICATION



## ③ TECHNOLOGIE



## ④ DIMENSIONS ET ENCOMBREMENTS

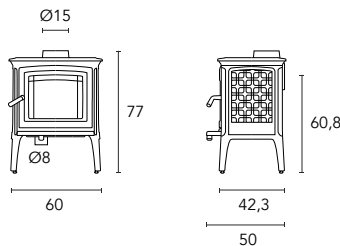

## ④ FINITIONS



noir

# Stuga

P. 68



## ① DONNÉES TECHNIQUES

Dimensions / Dimensions ..... L 67 x P 55 x H 80 cm  
 Puissance thermique nominale / Nominal heat output ..... 8,9 kW  
 Rendement / Efficiency ..... 81 %  
 Rendement saisonnier (ETAS) / Seasonal efficiency ..... 71 %  
 CO (à 13% de O<sub>2</sub>) ..... 984 mg/Nm<sup>3</sup>  
 Poids / Weight ..... 160 kg  
 Diamètre de sortie des fumées / Diameter of smoke outlet pipe ..... 150 mm  
 Sortie des fumées / Smoke outlet pipe ..... verticale - arrière

## ② CERTIFICATION



## ③ TECHNOLOGIE



## ④ DIMENSIONS ET ENCOMBREMENTS

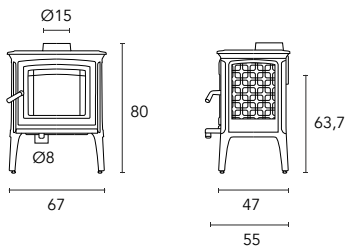

## ④ FINITIONS



noir

# Idylle

P. 70



## ① DONNÉES TECHNIQUES

Dimensions / Dimensions ..... L 77 x P 57 x H 82 cm  
 Puissance thermique nominale / Nominal heat output ..... 12,6 kW  
 Rendement / Efficiency ..... 75,2 %  
 Rendement saisonnier (ETAS) / Seasonal efficiency ..... 65 %  
 CO (à 13% de O<sub>2</sub>) ..... 1232 mg/Nm<sup>3</sup>  
 Poids / Weight ..... 236 kg  
 Diamètre de sortie des fumées / Diameter of smoke outlet pipe ..... 150 mm  
 Sortie des fumées / Smoke outlet pipe ..... verticale - arrière

## ② CERTIFICATION



## ③ TECHNOLOGIE



## ④ DIMENSIONS ET ENCOMBREMENTS

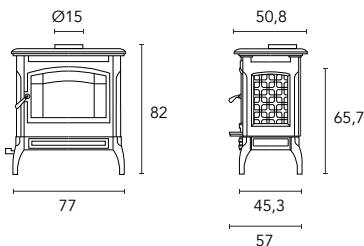

## ④ FINITIONS



noir

POÊLES  
À  
GRANULÉS

**POÊLES  
À GRANULÉS  
BRISACH EASY**

- 94 VALTHO
- 96 MONTCLAR
- 98 DOUCY
- 100 VALBERG
- 102 SOTCHI
- 102 SOTCHI HYDRO
- 106 GETS

**POÊLES  
À GRANULÉS  
BRISACH EVO**

- 108 HUEZ
- 110 LUGANO
- 112 FURANO
- 114 PRAZ
- 116 ISOLA NG
- 120 AROSA
- 124 AVORIAZ
- 126 VALMO
- 128 KUBIC

- 132 Données techniques  
Poêles à granulés

# Poêle à granulés Valtho

## Brisach EASY

**De hautes performances dans un petit poêle à granulés étanche et de faible encombrement. Un design sobre et élégant qui s'intégrera facilement dans votre intérieur. Vous bénéficiez d'une belle vision du feu à travers la surface vitrée de sa porte en fonte sans grille en façade. Valtho possède de nombreux atouts, comme entre autres la praticité, l'économie de chauffage et le confort thermique. Chambre de combustion étanche, adaptée aux critères des maisons à hautes performances énergétiques, conçue pour satisfaire les utilisateurs les plus exigeants. Allumage rapide de série, nettoyage facile, ventilateur pilotable et débrayable, sortie double paroi verticale, chambre de combustion en fonte, pilotage à distance par smartphone. Vous avez le choix entre 5 couleurs d'habillage pour s'harmoniser au mieux avec votre décoration.**



High performance from a compact, sealed pellet stove. Its understated, elegant design blends seamlessly into your interiors. A beautiful view of the fire is offered through the glass surface of its cast iron door without a grille on the front. Valtho offers many benefits such as convenience, heating efficiency and heating comfort. Its sealed combustion chamber

meets the criteria in homes with high energy requirements and is designed to satisfy even the most demanding users. Quick start as standard, easy cleaning, controllable and detachable fan, vertical double wall outlet, cast iron combustion chamber, remote control via smartphone. You can choose between five coating colours to blend harmoniously into your home décor.



# Poêle à granulés Montclar Brisach EASY

**Les flancs galbés donnent du charme à ce petit poêle étanche très performant, dont la régulation simple et efficace lui confère de réels atouts de chauffage. La porte en fonte est équipée d'une grande vitre pour une vision optimale des flammes. Côté technologie, ce poêle propose une chambre de combustion étanche, adaptée aux critères des maisons à hautes performances énergétiques et est conçu pour satisfaire les utilisateurs les plus exigeants. Allumage rapide de série, nettoyage facile, grande chambre de combustion, pilotage à distance avec le Wifi de série font de ce poêle un incontournable de votre confort. Il est disponible en 5 couleurs, blanc, anthracite, gris alu, taupe et rouge pour s'adapter parfaitement à la décoration de votre pièce.**



The curved sides give endless charm to this small and very efficient wood burning stove, which is very simple to adjust and its efficiency makes it a real asset to heat your home. The cast-iron door is fitted with a large pane of glass for optimal vision of the flames. This wood burner has an airtight combustion chamber, perfectly suited for energy-efficient homes and is designed to suit the most exacting standards. Quick and easy to turn on

and easy-clean, with a large combustion chamber, remote programming with the serial WiFi all combine to make this wood burner an essential way to heat your home in total comfort. It is available in five colours: white, anthracite, aluminium grey, taupe and red to fit perfectly with your home decor.



# Poêle à granulés Doucy

## Brisach EASY

**Poêle à granulés rond tout en acier pour une ambiance chic et contemporaine. Pour plus d'adéquation avec votre décoration, les habillages latéraux sont disponibles en 5 coloris. Ce modèle est adapté aux maisons à hautes performances énergétiques et conçu pour satisfaire les clients les plus exigeants. Grande chambre de combustion étanche en fonte, allumage rapide de série, nettoyage facile, ventilation frontale pilotable et débrayable, sortie double paroi verticale. Pour plus de confort ce poêle est programmable et gardera une température optimale tout au long de la journée dans votre habitation. Grâce à son Wifi de série, il pourra également être pilotable à distance avec votre smartphone.**



A round, completely steel pellet stove that creates a chic and contemporary atmosphere. The side cladding is available in 5 colours so that you can make sure the unit matches your décor. This model suits houses with high energy performances and is designed to satisfy the most demanding customers. Large combustion chamber made from cast iron,

fast ignition series, easy cleaning, detachable and ducted front ventilation, and a vertical double-walled outlet. For your greater comfort, the stove can be preset and will retain its optimal temperature throughout the day in your home. Thanks to its standard Wifi, you can even control it remotely using your smartphone.



# Poêle à granulés Valberg

## Brisach EASY

**Poêle à granulés aux formes galbées et esthétiques pour embellir votre espace feu. Sa forte puissance et son haut rendement lui confèrent les qualités idéales pour chauffer de grandes surfaces. Ce poêle étanche avec sa régulation simple et efficace lui confère de réels atouts de chauffage. L'air chaud canalisé permet une distribution des calories jusqu'à une distance de 8 m. La porte en fonte est équipée d'une grande vitre pour une vision optimale des flammes. Chambre de combustion étanche, adaptée aux critères des maisons à hautes performances énergétiques, conçue pour satisfaire les utilisateurs les plus exigeants. Allumage rapide de série, nettoyage facile, grande chambre de combustion en fonte, ventilation, pilotage à distance avec son Wifi de série. Sortie des fumées verticale.**



Pellet stove with curved and aesthetic shapes to beautify your fire area. Its power and high output give it the ideal qualities to heat large areas. This airtight stove, easy to operate and efficient, offers real advantages for heating. The hot air carried permits a distribution of heat up to a distance of 8 m. The cast iron door is equipped with a large window for optimal

viewing of the flames. Airtight combustion chamber, adapted to the criteria of high-energy performance houses, designed to satisfy the most demanding users. Standard fast ignition, easy cleaning, large combustion chamber in cast iron, controllable fan, remote control with the Wi-Fi, vertical smoke outlet.



# **Poêle à granulés Sotchi / Sotchi Hydro**

## **Brisach EASY**

**Poêle à granulés, de forte puissance, élégant avec ses formes arrondies et son revêtement acier. Peut chauffer plusieurs pièces adjacentes à celle où est installé l'appareil, grâce à ses trois ventilateurs pilotables indépendamment. Sotchi Hydro peut être intégré au réseau d'eau chaude sanitaire ainsi qu'au réseau chauffage de votre habitation.**

**Chambre de combustion adaptée aux critères des maisons à hautes performances énergétiques, conçue pour satisfaire les utilisateurs les plus exigeants. Bougie céramique pour un allumage rapide, foyer en fonte, système de nettoyage de la vitre innovant permettant de la garder propre pendant plusieurs jours de fonctionnement, grand tiroir à cendres.**

Pellet stove with high power for real efficiency, it is designed to heat large rooms. Its combustion chamber offers a beautiful view of the flame. The three ducted hot air outlets allow for distribution of heat up to 8m

in adjacent rooms. Combustion chamber, adapted to the criteria of high energy performance houses, designed to satisfy the most demanding users. Fast ignition series, easy cleaning, large cast iron combustion chamber.



POÈLE À GRANULÉS SOTCHI / SOTCHI HYDRO





# Poêle à granulés Gets

## Brisach EASY

**Poêle à granulés de faible profondeur au design résolument contemporain, idéal pour les espaces restreints. Sa forme étroite au style minimaliste lui procure une belle vision de la flamme. Côté technologie, ce poêle propose une chambre de combustion étanche, adaptée aux critères des maisons à hautes performances énergétiques et est conçu pour satisfaire les utilisateurs les plus exigeants. Allumage rapide de série, programmation, panneau de commande avec Wifi de série, pilotage à distance avec votre smartphone, nettoyage facile font de ce poêle un incontournable de votre confort. Ce poêle permet une installation avec une sortie en simple paroi ou en double paroi. Côté déco, il est proposé en 5 couleurs, blanc, anthracite, gris alu, taupe et rouge et peut être rehaussé avec un pied en option.**

Shallow wood burning stove with a contemporary and clean design, ideal for small spaces. Its narrow shape and minimalism are perfect for admiring the flame. This wood burner has an airtight combustion chamber, perfectly suited for energy-efficient homes and is designed to suit the most exacting standards. Quick and easy to turn on, programme, WiFi control panel,

remote control with smartphone, easy clean all combine to make this wood burner an essential way to heat your home in total comfort. This wood burner can be installed with a simple opening through a wall or dual-wall. It is available in five colours: white, anthracite, aluminium grey, taupe and red and can be raised on a plinth as an option.



# Poêle à granulés Huez

## Brisach EVO

**Produit compact au design innovant. Conçu pour chauffer un appartement ou une surface importante. Produit étanche adapté aux maisons à hautes performances énergétiques et conçu pour satisfaire les utilisateurs les plus exigeants. Allumage rapide de série, panneau de commande tactile avec Wifi intégré. Nettoyage facile, grande chambre de combustion pour une ample vision du feu, ventilation débrayable et un capteur de granulés en option.**



Compact product with an innovative design, created to heat a flat or a large living room. Airtight product suitable for passive homes, designed to meet the needs of the most demanding users. Quick ignition, touch-screen

control panel and built-in Wi-Fi system provided as standard. Large ash pan to make it easier to clean, wide combustion chamber for a nice view of the fire and ventilation, which can be turned off and an optional pellet sensor.



# **Poêle à granulés Lugano Brisach EVO**

**Poêle de style contemporain, conçu pour chauffer des pièces de grandes dimensions. L'air chaud canalisé permet une distribution des calories jusqu'à une distance de 8 m. Produit étanche adapté aux maisons à hautes performances énergétiques et conçu pour satisfaire les utilisateurs les plus exigeants. Allumage rapide de série, panneau de commande tactile avec Wifi intégré. Nettoyage facile, grande chambre de combustion pour une ample vision du feu et capteur de granulés en option. Plateau supérieur coulissant.**

Product with a contemporary touch, ideal for large environments. The air ducting can heat up to a distance of 8 metres. Airtight product suitable for passive homes, designed to meet the needs of the most

demanding users. Quick ignition, touch-screen control panel and built-in Wi-Fi system provided as standard. Easy to clean, wide combustion chamber for a nice view of the fire and optional pellet sensor.



# Poêle à granulés Furano Brisach EVO

**Élégance à la Française avec des lignes douces, affirmées et alliées à des matériaux nobles et robustes. Son design rond et épuré en font un modèle parfaitement adapté à tous les projets, dans le neuf ou en rénovation, grâce à sa chambre de combustion étanche lui conférant de hautes performances énergétiques. Furano a été conçu pour permettre à ses propriétaires de s'équiper d'un appareil de chauffage bénéficiant d'une haute technologie compatible avec l'application de dernière génération Brisach EVO. Allumage rapide de série, panneau de commande rétractable et tactile avec Wifi intégré de série, nettoyage facile, ventilation silencieuse, capteur de granulés et télécommande thermostatique design en option. Côté esthétique, sa double porte, sa façade en verre sérigraphié, sa poignée de réservoir en cuir piqué, siglé BR et ses cinq finitions pourront s'adapter à n'importe quel intérieur contemporain.**

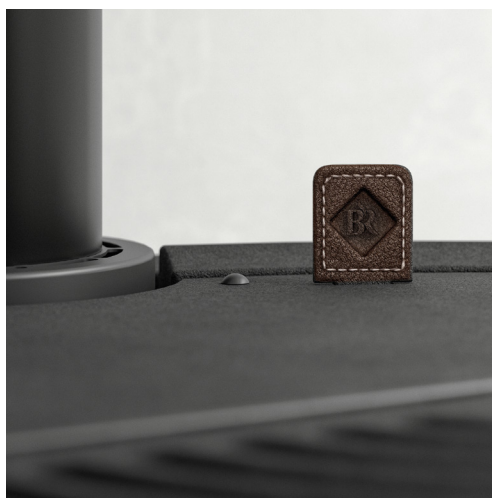

French elegance, with soft, assertive lines combined with noble, robust materials. Its sleek, round design makes it perfectly suited to all projects, whether new build or renovation, thanks to its sealed combustion chamber for high energy performance. Furano has been designed to provide owners with a high-tech heating appliance that is compatible with the latest-generation Brisach EVO application. Quick ignition as standard, retractable

touch-sensitive control panel with integrated WiFi as standard, easy cleaning, disengageable and silent ventilation, pellet sensor and designer thermostatic remote control as options. Aesthetically, its cast-iron double door, screen-printed glass front, quilted leather tank handle with BR logo and five finishes will fit in with any contemporary interior.



# Poêle à granulés

## Praz

### Brisach EVO

**Poêle à granulés étanche, de forte puissance, élégant avec ses formes arrondies et son revêtement acier. Peut chauffer plusieurs pièces adjacentes à celle où est installé l'appareil, grâce à ses trois ventilateurs pilotables indépendamment. Chambre de combustion étanche, adaptée aux critères des maisons à hautes performances énergétiques, conçue pour satisfaire les utilisateurs les plus exigeants. Bougie céramique pour un allumage rapide, foyer en fonte et panneau de commande tactile sur Praz, pilotable par smartphone avec son système wifi intégré, système de nettoyage de la vitre innovant permettant de la garder propre pendant plusieurs jours de fonctionnement, grand tiroir à cendres avec système de nettoyage automatique du brasier BCS. Ce poêle dispose d'un capteur de granulés en option et est disponible en 12 et 14 kW.**

A sealed pellet stove of high-power output, elegant with its rounded shape and steel coating. Able to heat rooms adjacent to the room it is placed in, due to its three, independently-controllable fans. Its sealed combustion chamber meets the criteria in homes with high energy requirements and is designed to satisfy even the most demanding users. Ceramic igniter

for quick lighting, cast iron hearth and touch control panel on Praz, controllable via smartphone with integrated Wi-Fi system, innovative glass cleaning system to keep it clean for several days of operation, and large ash drawer with automatic brazier cleaning system BCS. This stove has an optional pellet sensor and is available in 12 and 14 kW.



# Poêle à granulés

## Isola NG

### Brisach EVO

**Ce poêle avec son design plat et actuel est idéal pour les espaces restreints. Sa grande chambre de combustion étanche en fonte émaillée offre une belle vision de la flamme. Les deux sorties d'air chaud canalisé permettent une distribution de la chaleur jusqu'à une distance de 8m, dans les pièces adjacentes. Ce poêle permet une installation avec une sortie en double paroi. Côté technologie, Isola NG offre de belles prestations de grande qualité, allumage rapide de série, panneau de commande tactile et rétractable avec Wifi intégré de série, nettoyage facile, un capteur de granulés et télécommande thermostatique design en option. Côté esthétique avec ses 5 finitions, sa poignée de réservoir en cuir piqué, siglé BR et ses pieds en bois clair en option renforceront le côté déco et mobilier du poêle.**



With its flat, contemporary design, this stove is ideal for small spaces. Its large, sealed combustion chamber in enamelled cast iron offers a clear view of the flame. The two ducted warm air outlets allow heat to be distributed up to 8m into adjacent rooms. This stove can be installed with a double-wall outlet. When it comes to technology, Isola NG offers top-quality features such as rapid ignition as standard, a retractable touch-

sensitive control panel with integrated WiFi as standard, easy cleaning, a pellet sensor and an optional designer thermostatic remote control. Aesthetically, the stove comes in 5 finishes, with a quilted leather tank handle bearing the BR logo and optional light wood legs to enhance its decorative and furnishing appeal



POËLE À GRANULÉS ISOLA





# Poêle à granulés

## Arosa

### Brisach EVO

**Ce poêle d'esprit contemporain est idéal pour les espaces restreints grâce à sa faible profondeur.**

**Sa grande chambre de combustion étanche en fonte émaillée offre une belle vision de la flamme. Les deux sorties d'air chaud canalisé permettent une distribution de la chaleur jusqu'à une distance de 8m, dans les pièces adjacentes.**

**Ce poêle permet une installation avec une sortie en double paroi. Côté technologie, Arosa offre des prestations de haute qualité, allumage rapide de série, panneau de commande tactile et rétractable avec Wifi intégré de série, nettoyage facile, un capteur de granulés et télécommande thermostatique design en option.**

**Côté esthétique, sa multitude de finitions, sa poignée de réservoir en cuir piqué, siglé BR et ses pieds en bois clair en option renforceront le côté déco et mobilier du poêle.**



This contemporary stove is ideal for small spaces thanks to its shallow depth. Its large, sealed combustion chamber in enamelled cast iron offers a clear view of the flame. The two ducted warm air outlets allow heat to be distributed up to 8m into adjacent rooms. This stove can be installed with a double-wall outlet. When it comes to technology, Arosa offers high-quality features such as rapid ignition as standard, a retractable touch-sensitive

control panel with integrated WiFi as standard, easy cleaning, a pellet sensor and an optional designer thermostatic remote control. In terms of aesthetics, the stove's multitude of finishes, its quilted leather tank handle with BR branding and its optional light wood legs will enhance its decorative and furnishing appeal.



POËLE À GRANULÉS CORTINA





# Poêle à granulés

## Avoriaz

### Brisach EVO

**Poêle à granulés au design moderne et épuré. Sa façade et le plateau supérieur sont en verre sérigraphié. Il est équipé d'un panneau de commande tactile qui permet une programmation intuitive. Equipé en série d'un modem wifi il est pilotable à distance grâce à votre smartphone.**

**Les habillages latéraux sont disponibles en 6 couleurs dont une magnifique finition noir satiné. Son intérieur est en fonte. Il possède un ventilateur frontal, 2 ventilateurs canalisables pilotables indépendamment et un capteur de granulés en option.**



Wood-pellet burning stove with sleek, modern lines. The outer surface and upper panel are in screen-printed glass. It has a built-in touch screen control panel offering user-friendly programming options. Equipped with a Wi-Fi modem, it can be operated remotely with your smartphone. There

are 6 different colour options for the side finishes, including a magnificent black, satin finish. The interior is in cast iron. It has a front fan and two ventilation fans that can be operated remotely and an optional pellet sensor.



# Poêle à granulés Valmo

**Brisach EVO**

**Poêle à granulés rappelant les poêles d'antan mais avec toute la technologie et les performances inhérents aux poêles modernes.**

**De faible encombrement, il peut facilement se glisser dans d'anciennes cheminées pour une belle réhabilitation tout en offrant des performances de chauffage économiques et écologiques.**

**Il possède un plateau coulissant sur le dessus pour faciliter le chargement des granulés. Le revêtement est entièrement en fonte noire. Allumage rapide de série, nettoyage facile, cendrier, ventilation pilotable, panneau de commande tactile avec wifi intégré et un capteur de granulés en option. Ce poêle est pilotable à distance par smartphone en vous connectant au wifi grâce à l'appli Brisach.**

A pellet stove that brings back memories of traditional stoves but boasts all the technology and performance of modern ones. Thanks to its compact size it can fit snugly into old hearths to make beautiful and evocative use of such spaces while providing heat in a way that make economic and environmental sense. It has a sliding tray at the top for easy pellet loading. The covering is made entirely from black cast iron. Fast ignition series, easy cleaning, ash pan, ducted ventilation, touch-screen control panel with built-in WiFi and an optional pellet sensor. You can control this stove remotely by connecting to WiFi on your smartphone and using the Brisach app.





## Poêle à granulés Kubic

**Ce poêle-cheminée permet d'associer les avantages d'un poêle à granulés et l'esthétique d'une cheminée design. Vous pouvez personnaliser votre Kubic grâce à de nombreuses options. Il est disponible avec un cadre métallique laqué blanc ou avec un cadre en pierre, granit ou céramique.**

**Le banc est la solution idéale qui donnera de la hauteur à votre Kubic. Vous souhaitez poser votre poêle-cheminée au sol ? Pas de problème, les banquettes sont là pour répondre à votre demande. Vous pouvez aussi choisir un podium, moyen ou grand selon la place dont vous disposez.**

This chimney stove offers the benefits of a pellet-burning stove paired with the aesthetic appeal of a designer chimney. Your Kubic stove can be personalised with many different options. It comes with a white lacquered metal frame or a granite or ceramic stonework frame. The shelf offers the

ideal solution, and also helps to raise the height of your Kubic. Looking to place your chimney stove on the floor. The shelves in this model have been specially designed to do just that. You can also choose to raise your Kubic, with the choice of a medium or large base depending on available space.



# Série KUBIC

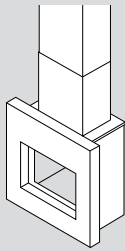

---

**KUBIC**

---

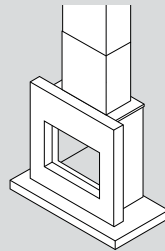

---

**KUBIC MOYEN PODIUM**

---

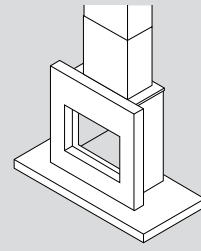

---

**KUBIC GRAND PODIUM**

---

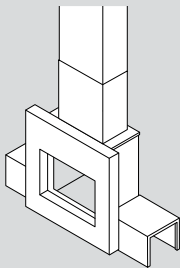

---

**KUBIC BANQUETTE**

---

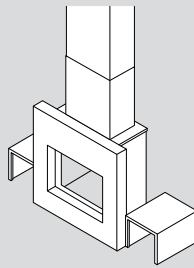

---

**KUBIC BÛCHER BANQUETTE**

---

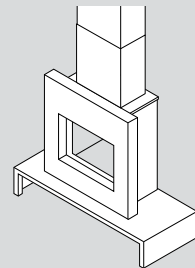

---

**KUBIC BANC**

---



# Valtho Brisach EASY

P. 94

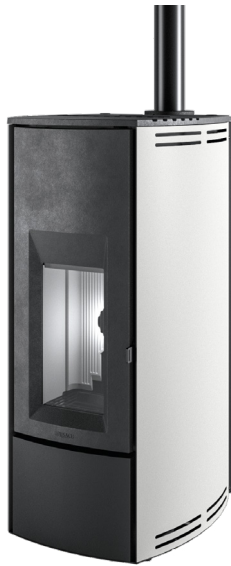

DONNÉES TECHNIQUES / POÊLES À GRANULÉS

## ① DONNÉES TECHNIQUES

Dimensions / Dimensions ..... L 47 x P 55 x H 102 cm  
 Puissance thermique réduite-nominale/Reduced-Nominal heat output ... 2,4-6,3 kW  
 Rendement / Efficiency ..... 91 %  
 Rendement saisonnier (ETAS) / Seasonal efficiency ..... 80 %  
 CO (à 13% de O<sub>2</sub>) ..... 99 mg/Nm<sup>3</sup>  
 Poids / Weight ..... 100 Kg  
 Diamètre de sortie des fumées / Diameter of smoke outlet pipe.... 80-80/130 mm  
 Sortie des fumées / Smoke outlet pipe ..... V-DP\*  
 Capacité du réservoir / Hopper capacity ..... 14 Kg

## ② CERTIFICATION



## ③ TECHNOLOGIE



## ④ DIMENSIONS ET ENCOMBREMENTS

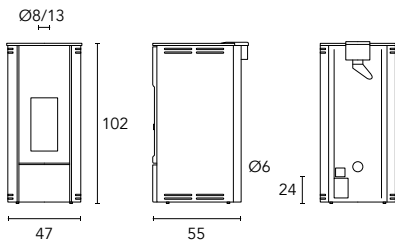

## ⑤ FINITIONS



\* V sortie verticale / H sortie horizontale / DP sortie double paroi concentrique

# Montclar Brisach EASY

P. 96



## ① DONNÉES TECHNIQUES

Dimensions / Dimensions ..... L 50 x P 55 x H 102 cm  
 Puissance thermique réduite-nominale/Reduced-Nominal heat output ..... 2,4-8 kW  
 Rendement / Efficiency ..... 91 %  
 Rendement saisonnier (ETAS) / Seasonal efficiency ..... 80 %  
 CO (à 13% de O<sub>2</sub>) ..... 97 mg/Nm<sup>3</sup>  
 Poids / Weight ..... 100 kg  
 Diamètre de sortie des fumées / Diameter of smoke outlet pipe.... 80-80/130 mm  
 Sortie des fumées / Smoke outlet pipe ..... V-DP\*  
 Capacité du réservoir / Hopper capacity ..... 14 Kg

## ② CERTIFICATION



## ③ TECHNOLOGIE



## ④ DIMENSIONS ET ENCOMBREMENTS

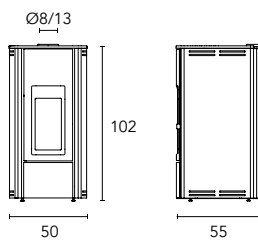

## ⑤ FINITIONS



\* V sortie verticale / H sortie horizontale / DP sortie double paroi concentrique

# Doucy Brisach EASY

P. 98



## ① DONNÉES TECHNIQUES

Dimensions / Dimensions ..... L 53 x P 60 x H 105 cm  
 Puissance thermique réduite-nominale/Reduced-Nominal heat output.....2,4-8,2 kW  
 Rendement / Efficiency ..... 91 %  
 Rendement saisonnier (ETAS) / Seasonal efficiency..... 80 %  
 CO (à 13% de O<sub>2</sub>) ..... 97 mg/Nm<sup>3</sup>  
 Poids / Weight ..... 98 kg  
 Diamètre de sortie des fumées / Diameter of smoke outlet pipe.....80-80/130 mm  
 Sortie des fumées / Smoke outlet pipe ..... V-DP\*  
 Capacité du réservoir / Hopper capacity ..... 17 Kg

## ② CERTIFICATION



## ③ TECHNOLOGIE



## ④ DIMENSIONS ET ENCOMBREMENTS

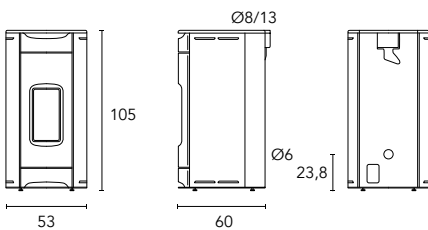

## ⑤ FINITIONS



# Valberg Brisach EASY

P. 100



## ① DONNÉES TECHNIQUES

Dimensions / Dimensions ..... L 49 x P 58 x H 104 cm  
 Puissance thermique réduite-nominale/Reduced-Nominal heat output.....3,5-10 KW  
 Rendement / Efficiency ..... 90,4%  
 Rendement saisonnier (ETAS) / Seasonal efficiency..... 87 %  
 CO (à 13% de O<sub>2</sub>) ..... 98 mg/Nm<sup>3</sup>  
 Poids / Weight ..... 145 kg  
 Diamètre de sortie des fumées / Diameter of smoke outlet pipe ..... 80-80/130 mm  
 Sortie des fumées / Smoke outlet pipe / Uscita fumi ..... V-DP\*  
 Capacité du réservoir / Hopper capacity / Capacità serbatoio ..... 21 Kg

## ② CERTIFICATION



## ③ TECHNOLOGIE



## ④ DIMENSIONS ET ENCOMBREMENTS

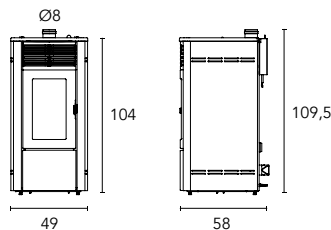

## ⑤ FINITIONS





## ① DONNÉES TECHNIQUES

Dimensions / Dimensions ..... L 59 x P 55 x H 116 cm  
 Puissance thermique réduite-nominale/Reduced-Nominal heat output..... 3,9-11,9 kW  
 Rendement / Efficiency ..... 90,8 %  
 Rendement saisonnier (ETAS) / Seasonal efficiency ..... 87 %  
 CO (à 13% de O<sub>2</sub>) ..... 98 mg/Nm<sup>3</sup>  
 Poids / Weight ..... 160 kg  
 Diamètre de sortie des fumées / Diameter of smoke outlet pipe ..... 80 mm  
 Sortie des fumées / Smoke outlet pipe ..... H\*  
 Capacité du réservoir / Hopper capacity ..... 30 Kg

## ① DONNÉES TECHNIQUES

Dimensions / Dimensions ..... L 59 x P 55 x H 116 cm  
 Puissance thermique réduite-nominale/Reduced-Nominal heat output ..... 4,7-16,2 kW / 4,7-22,8 kW  
 Rendement / Efficiency ..... 93,3 % / 91,3 %  
 Rendement saisonnier (ETAS) / Seasonal efficiency ..... 82 / 80 %  
 CO (à 13% de O<sub>2</sub>) ..... 74 / 168 mg/Nm<sup>3</sup>  
 Poids / Weight ..... 185 kg  
 Diamètre de sortie des fumées / Diameter of smoke outlet pipe ..... 80 mm  
 Sortie des fumées / Smoke outlet pipe ..... H\*  
 Capacité du réservoir / Hopper capacity ..... 30 Kg

## ② CERTIFICATION



## ② CERTIFICATION



## ③ TECHNOLOGIE



## ③ TECHNOLOGIE

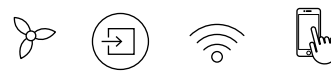

## ④ DIMENSIONS ET ENCOMBREMENTS

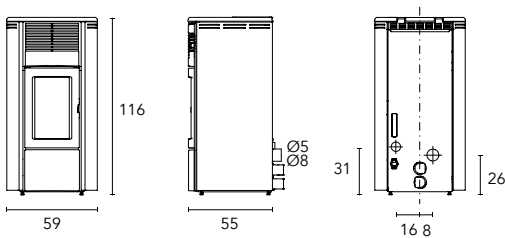

## ④ DIMENSIONS ET ENCOMBREMENTS

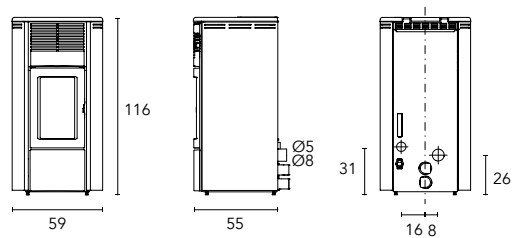

## ⑤ FINITIONS



## ⑤ FINITIONS



\* V sortie verticale / H sortie horizontale / DP sortie double paroi concentrique

# Gets Brisach EASY

P. 106



## ① DONNÉES TECHNIQUES

Dimensions / Dimensions ..... L 71 x P 28 x H 96 cm  
 Puissance thermique réduite-nominale/Reduced-Nominal heat output ..... 2,7-7 kW  
 Rendement / Efficiency ..... 89,6 %  
 Rendement saisonnier (ETAS) / Seasonal efficiency ..... 85 %  
 CO (à 13% de O<sub>2</sub>) ..... 129 mg/Nm<sup>3</sup>  
 Poids / Weight ..... 80 Kg  
 Diamètre de sortie des fumées / Diameter of smoke outlet pipe ..... 80/130 mm  
 Sortie des fumées / Smoke outlet pipe ..... DP\*  
 Capacité du réservoir / Hopper capacity ..... 12 Kg

## ② CERTIFICATION



## ③ TECHNOLOGIE



## ④ DIMENSIONS ET ENCOMBREMENTS

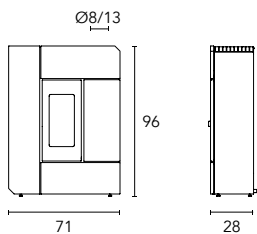

## ⑤ FINITIONS



# Huez Brisach EVO

P. 108



## ① DONNÉES TECHNIQUES

Dimensions / Dimensions ..... L 53 x P 57 x H 107 cm  
 Puissance thermique réduite-nominale/Reduced-Nominal heat output ..... 2,5-8 kW  
 Rendement / Efficiency ..... 90,4 %  
 Rendement saisonnier (ETAS) / Seasonal efficiency ..... 80 %  
 CO (à 13% de O<sub>2</sub>) ..... 37 mg/Nm<sup>3</sup>  
 Poids / Weight ..... 110 kg  
 Diamètre de sortie des fumées / Diameter of smoke outlet pipe ..... 80 mm  
 Sortie des fumées / Smoke outlet pipe ..... H\*  
 Capacité du réservoir / Hopper capacity ..... 19 Kg

## ② CERTIFICATION



## ③ TECHNOLOGIE



## ④ DIMENSIONS ET ENCOMBREMENTS

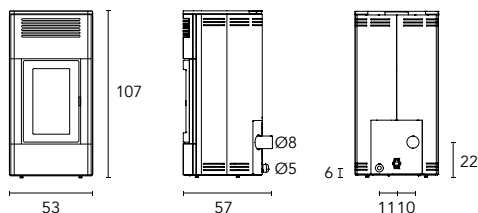

## ⑤ FINITIONS



# Lugano Brisach EVO

P. 110



## ① DONNÉES TECHNIQUES

Dimensions / Dimensions.....	L 55 x P 61 x H 114 cm
Puissance thermique réduite-nominale/Reduced-Nominal heat output ..	3,5-10 kW
Rendement / Efficiency .....	90,4 %
Rendement saisonnier (ETAS) / Seasonal efficiency.....	87 %
CO (à 13% de O <sub>2</sub> ) .....	98 mg/Nm <sup>3</sup>
Poids / Weight .....	170 kg
Diamètre de sortie des fumées / Diameter of smoke outlet pipe .....	80 mm
Sortie des fumées / Smoke outlet pipe.....	H*
Capacité du réservoir / Hopper capacity .....	28 Kg

## ② CERTIFICATION



## ③ TECHNOLOGIE

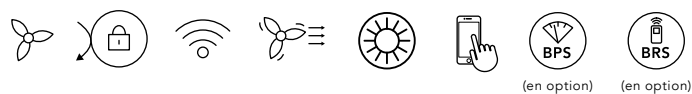

## ④ DIMENSIONS ET ENCOMBREMENTS

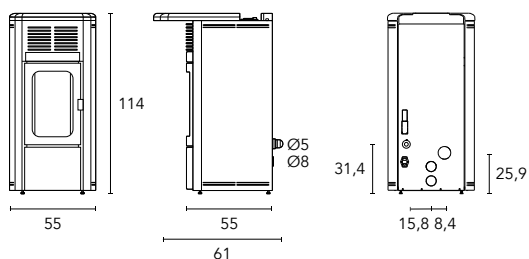

## ⑤ FINITIONS



# Furano Brisach EVO

P. 112



## ① DONNÉES TECHNIQUES

Dimensions / Dimensions .....	L 53 x P 57 x H 110 cm
Puissance thermique réduite-nominale/Reduced-Nominal heat output ..	3,5-8,1 kW
Rendement / Efficiency .....	91,5-90,9 %
Rendement saisonnier (ETAS) / Seasonal efficiency.....	88 %
CO (à 13% de O <sub>2</sub> ) .....	98 mg/Nm <sup>3</sup>
Poids / Weight .....	120 kg
Diamètre de sortie des fumées / Diameter of smoke outlet pipe....	80-80/130 mm
Sortie des fumées / Smoke outlet pipe .....	V-DP*
Capacité du réservoir / Hopper capacity .....	15 Kg

## ② CERTIFICATION



## ③ TECHNOLOGIE

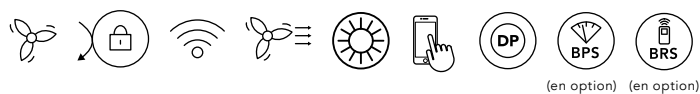

## ④ DIMENSIONS ET ENCOMBREMENTS

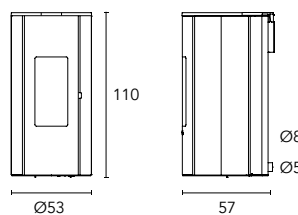

## ⑤ FINITIONS



\* V sortie verticale / H sortie horizontale / DP sortie double paroi concentrique

# Praz 12/14 Brisach EVO

P. 114



## ① DONNÉES TECHNIQUES

Dimensions / Dimensions ..... L 53 x P 54 x H 111 cm  
 Puissance thermique réduite-nominale/Reduced-Nominal heat output..... 3,9-11,9 / 3,9-13,8 kW  
 Rendement / Efficiency ..... 90,8 / 90,5 %  
 Rendement saisonnier (ETAS) / Seasonal efficiency ..... 87 %  
 CO (à 13% de O<sub>2</sub>) ..... 98-109 mg/Nm<sup>3</sup>  
 Poids / Weight ..... 180 kg  
 Diamètre de sortie des fumées / Diameter of smoke outlet pipe ..... 80 mm  
 Sortie des fumées / Smoke outlet pipe ..... H\*  
 Capacité du réservoir / Hopper capacity ..... 30 Kg

## ② CERTIFICATION



## ③ TECHNOLOGIE



## ④ DIMENSIONS ET ENCOMBREMENTS

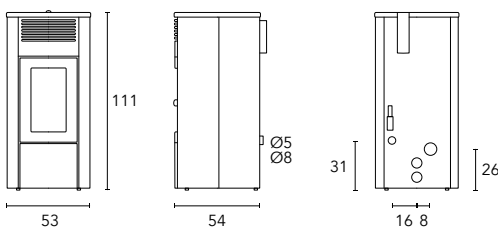

## ⑤ FINITIONS



# Isola NG Brisach EVO

P. 116



## ① DONNÉES TECHNIQUES

Dimensions / Dimensions..... L 90 x P 31 x H 113 cm  
 Puissance thermique réduite-nominale/Reduced-Nominal heat output .. 3,6 - 7,8 kW  
 Rendement / Efficiency ..... 90,2 %  
 Rendement saisonnier (ETAS) / Seasonal efficiency ..... 86 %  
 CO (à 13% de O<sub>2</sub>) ..... 98 mg/Nm<sup>3</sup>  
 Poids / Weight ..... 105 kg  
 Diamètre de sortie des fumées / Diameter of smoke outlet pipe ..... 80 - 80/130 mm  
 Sortie des fumées / Smoke outlet pipe ..... V-H-DP\*  
 Capacité du réservoir / Hopper capacity ..... 17 Kg

## ② CERTIFICATION



## ③ TECHNOLOGIE

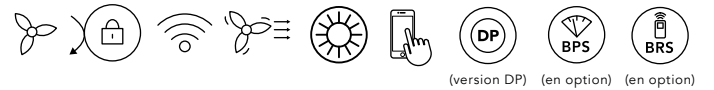

## ④ DIMENSIONS ET ENCOMBREMENTS

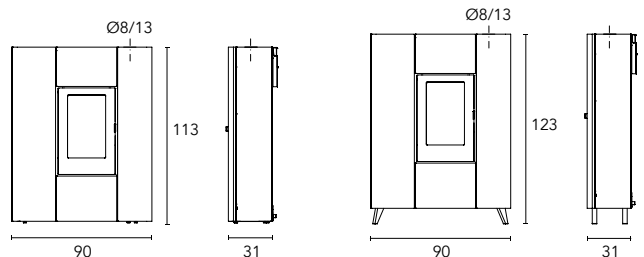

## ⑤ FINITIONS



# Arosa Brisach EVO

P. 120



DONNÉES TECHNIQUES / POÊLES À GRANULÉS

## ① DONNÉES TECHNIQUES

Dimensions / Dimensions.....	L 95 x P 31 x H 113 cm
Puissance thermique réduite-nominale/Reduced-Nominal heat output ...	3,6-8,8 kW
Rendement / Efficiency .....	90,9 %
Rendement saisonnier (ETAS) / Seasonal efficiency.....	87 %
CO (à 13% de O <sub>2</sub> ) .....	98 mg/Nm <sup>3</sup>
Poids / Weight .....	155 kg
Diamètre de sortie des fumées / Diameter of smoke outlet pipe .....	80 - 80/130 mm
Sortie des fumées / Smoke outlet pipe.....	V-H-DP*
Capacité du réservoir / Hopper capacity .....	17 Kg

## ② CERTIFICATION



## ③ TECHNOLOGIE

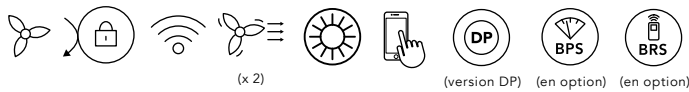

## ④ DIMENSIONS ET ENCOMBREMENTS

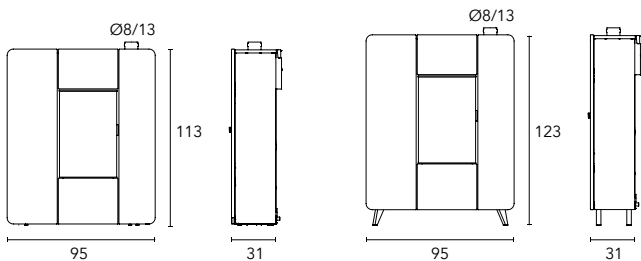

## ⑤ FINITIONS



# Avoriaz Brisach EVO

P. 124



## ① DONNÉES TECHNIQUES

Dimensions / Dimensions .....	L 94 x P 40 x H 113 cm
Puissance thermique réduite-nominale/Reduced-Nominal heat output.....	3,9-11,9 kW
Rendement / Efficiency .....	90,8 %
Rendement saisonnier (ETAS) / Seasonal efficiency.....	87 %
CO (à 13% de O <sub>2</sub> ) .....	98 mg/Nm <sup>3</sup>
Poids / Weight / Peso.....	200 kg
Diamètre de sortie des fumées / Diameter of smoke outlet pipe .....	80 mm
Sortie des fumées / Smoke outlet pipe .....	V-H*
Capacité du réservoir / Hopper capacity.....	27 Kg

## ② CERTIFICATION



## ③ TECHNOLOGIE

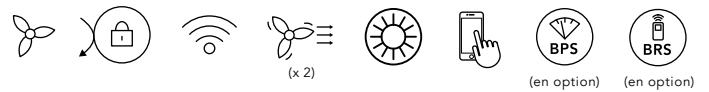

## ④ DIMENSIONS ET ENCOMBREMENTS

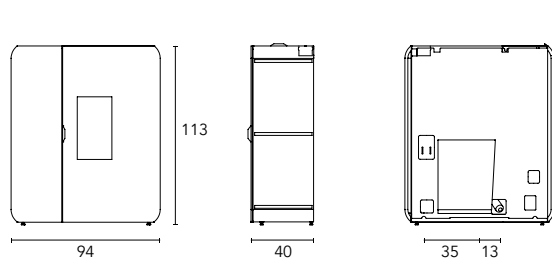

## ⑤ FINITIONS



\* V sortie verticale / H sortie horizontale / DP sortie double paroi concentrique

# Valmo Brisach EVO

P. 126



## ① DONNÉES TECHNIQUES

Dimensions / Dimensions .....	L 75 x P 57 x H 81 cm
Puissance thermique réduite-nominale/Reduced-Nominal heat output .....	2,4 - 8 kW
Rendement / Efficiency .....	91 %
Rendement saisonnier (ETAS) / Seasonal efficiency .....	80 %
CO (à 13% de O <sub>2</sub> ) .....	100 mg/Nm <sup>3</sup>
Poids / Weight .....	200 kg
Diamètre de sortie des fumées / Diameter of smoke outlet pipe.....	80 mm
Sortie des fumées / Smoke outlet pipe .....	V-H*
Capacité du réservoir / Hopper capacity .....	17 Kg

## ② CERTIFICATION



## ③ TECHNOLOGIE



(en option)

(en option)

## ④ DIMENSIONS ET ENCOMBREMENTS

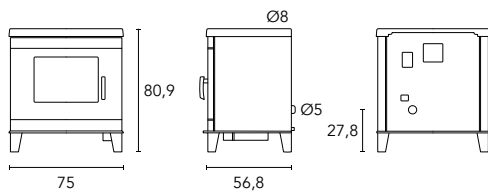

## ⑤ FINITIONS



noir

# Kubic IPV 70 EVO

P. 128

DONNÉES TECHNIQUES / POÊLES À GRANULÉS



## ① DONNÉES TECHNIQUES

Dimensions / Dimensions.....	L 110 x P 69 x H 240-270 cm
Puissance thermique réduite-nominale/Reduced-Nominal heat output...	3,6-7,9 kW
Rendement / Efficiency .....	90,2 %
Rendement saisonnier (ETAS) / Seasonal efficiency.....	87 %
CO (à 13% de O <sub>2</sub> ) .....	98 mg/Nm <sup>3</sup>
Poids / Weight .....	280 kg
Diamètre de sortie des fumées / Diameter of smoke outlet pipe .....	80 mm
Sortie des fumées / Smoke outlet pipe .....	V*
Capacité du réservoir / Hopper capacity.....	12 Kg

## ② CERTIFICATION



## ③ TECHNOLOGIE



(en option)

(en option)

## ④ DIMENSIONS ET ENCOMBREMENTS

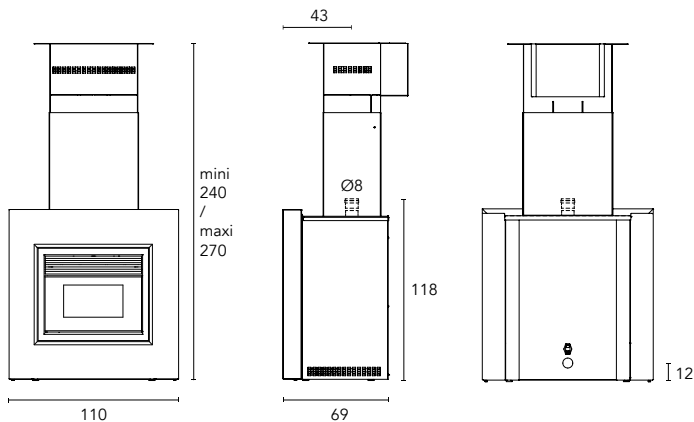

\* V sortie verticale / H sortie horizontale / DP sortie double paroi concentrique

# Kubic / configurations disponibles



**KUBIC**



**BANC**

L 170 x P 70 x H 30 cm



**MOYEN PODIUM**

L 138 x P 70 x H 10 cm



**GRAND PODIUM**

L 170 x P 81 x H 10 cm



**BANQUETTE-BÛCHER**

L 170 cm



**BANQUETTE**

L 220 cm

## ⑤ FINITIONS



acier blanc



céramique oxydée  
iron corten

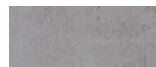

céramique  
béton

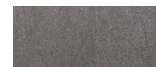

céramique  
basalt grey



céramique  
bois



brèche de  
marbre blanche

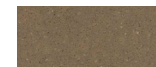

brèche de  
marbre café

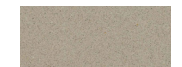

brèche de  
marbre taupe

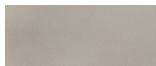

brèche de  
marbre grey



Pierre beige  
Ibère



Pierre  
bleue sablée



Pierre bleue  
adoucie mat



granit  
noir flammé



granit noir poli

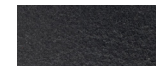

granit noir cuir



**Brisach Easy est une gamme de poêles à granulés qui a été développée pour offrir une solution de chauffage à la fois pratique, efficace et simple à utiliser. Cette technologie rend l'utilisation des poêles à granulés plus accessible en proposant les fonctionnalités essentielles du pilotage de l'appareil.**

Brisach Easy is a range of pellet stoves developed to provide a heating solution that is practical, efficient, and easy to use. This technology makes pellet stoves more accessible by offering essential features for controlling the appliance.

## **Pupitre**

Grâce à sa connectivité avec le modem wifi intégré de série, les poêles à granulés disposant de la technologie Brisach Easy bénéficient d'une interface simple et intuitive. L'utilisateur peut facilement contrôler son poêle grâce à un pupitre à boutons poussoirs. Ceux-ci permettant de programmer le fonctionnement du poêle pour qu'il s'adapte aux besoins de l'utilisateur, comme les horaires de chauffage ou la température de consigne.



**APP:** All models in the Brisach Easy range come standard with Wi-Fi connectivity compatible with the Easy Connect stove mobile app, allowing you to control the stove remotely via smartphone. Its user-friendly and intuitive interface is particularly practical for turning the stove on and off, adjusting the programmable thermostat, checking the operating status in real time, and adjusting the temperature of the room thermostat.



143

## **Appli**

Tous les modèles de la gamme Brisach Easy sont équipés de série d'une connectivité Wifi compatible avec l'application mobile Easy Connect poêles, ce qui permet de contrôler le poêle à distance via un smartphone. Son interface conviviale et intuitive est particulièrement pratique pour allumer et éteindre le poêle, régler le thermostat programmable, vérifier l'état de fonctionnement en temps réel et régler la température du thermostat d'ambiance.

**CONTROL PANEL:** Thanks to its connectivity with the standard integrated Wi-Fi modem, pellet stoves with Brisach Easy technology benefit from a simple and intuitive interface. The user can easily control its stove using a push-button panel. These buttons allow the stove's operation to be programmed to suit the user's needs, such as heating schedules or the set temperature.



**Brisach vous offre une expérience utilisateur avec sa nouvelle technologie EVO, une ergonomie incluant un tout nouveau pupitre de commande tactile ainsi qu'une nouvelle application dédiée et personnalisable. La technologie vous permet d'accéder à une gamme d'appareils aux performances les plus élevées.**

Brisach offers you a user experience with its new EVO technology, ergonomics including a brand new touchscreen control panel as well as a new dedicated and customizable application. Technology gives you access to a range of devices with the highest performance.



### Pupitre

**Le nouveau pupitre, rétractable, au design innovant permet un pilotage intuitif grâce son grand écran graphique et tactile. Il offre un accès aisé à l'ensemble des fonctions de votre appareil. Ses 2 connexions Wifi et Bluetooth vous propulsent dans une utilisation 2.0 de votre appareil.**



**CONTROL PANEL:** The new retractable console with an innovative design allows intuitive operation thanks to its large graphic and touch screen. It offers easy access to all the functions of your device. Its 2 Wifi and Bluetooth connections propel you into 2.0 use of your device.



### **Télécommande thermostatique - BRS**

**Compatible avec tous les produits EVO, la télécommande est équipée d'un thermostat d'ambiance qui permet une régulation précise du poêle assurant donc un confort optimal pour l'utilisateur. Cette télécommande design et intuitive communique en Bluetooth avec votre poêle.**

**Pour une utilisation facile elle regroupe toutes les fonctions de pilotage du poêle :**

- **Allumage et extinction**
- **Contrôle de température ambiante**
- **Choix des puissances**
- **Contrôles des ventilateurs**
- **Activation des modes Silence et Veille**
- **Activation des modes Start and Stop**
- **Programmation hebdomadaire**

**Elle fonctionne avec des piles standard ou rechargeables.**

**THERMOSTATIC REMOTE SENSOR - BRS:** Compatible with all EVO products, the remote control is equipped with a room thermostat for precise regulation of the stove, ensuring optimum comfort for the user. This stylish, intuitive remote control communicates via Bluetooth with your stove. For ease of use, it brings together all the stove's control functions:  
 -Switching on and off  
 -Room temperature control

-Choice of power ratings  
 -Fan controls  
 -Activating Silence and Sleep modes  
 -Activating Start and Stop modes  
 -Weekly programming  
 It works with standard or rechargeable batteries.



### **Appli**

**Cette nouvelle application ultra innovante pouvant être personnalisée avec les données de votre appareil, permet une gestion complète de celui-ci. L'application fonctionne avec ou sans connexion internet. Elle peut être utilisée comme une simple télécommande à domicile par une connexion Bluetooth ou bien hors de votre domicile par une connexion Wifi. Elle permet également de recevoir les notifications sur l'état de votre appareil comme le réservoir vide ou bien encore d'accéder à des statistiques d'utilisation.**

147

**APP:** This new, ultra-innovative application that can be personalized with data from your device allows complete management of your device. The application works with or without an internet connection. It can be used as a simple remote control at home via a Bluetooth connection or outside

your home via a Wifi connection. It also allows you to receive notifications on the status of your device such as the empty tank or even access usage statistics.

# Caractéristiques et équipements technologiques



## Wifi

Tous les appareils à granulés Brisach sont conçus pour fonctionner avec cette technologie (en option ou de série suivant les modèles). Vous pouvez ainsi piloter votre appareil ou que vous soyez, avec votre smartphone ou votre tablette, pour un confort optimal.



## Ventilation débrayable

Certains des poêles à granulés Brisach bénéficient de cette fonction de série. Celle-ci permet d'interrompre la ventilation forcée du poêle et de garantir ainsi un silence de fonctionnement optimal.



## Air canalisé

L'air chaud est canalisé jusqu'à une distance maximale de 8 mètres, avec un positionnement libre des bouches d'air.



## Ecodesign 2022

Les appareils Brisach sont conformes aux exigences sévères de la norme Ecodesign 2022 concernant l'impact environnemental.



## Structure étanche

Grâce à leurs chambres de combustion parfaitement étanches, les poêles à granulés, BRISACH sont canalisables en air frais et peuvent être installés dans toutes les maisons à hautes performances énergétiques.



## Brushless

Le motoréducteur « brushless » est utilisé pour l'apport en granulés dans la chambre de combustion. Sa très faible consommation électrique permet des économies d'énergie et son silence lui confère un confort optimal.



## Smartphone

En téléchargeant les applis Brisach conçues pour Android et IOS, vous pouvez piloter votre poêle à granulés à distance grâce à votre box internet.



## BPS : Brisach Pellet Sensor

Le capteur de niveau de granulés vous permet d'être averti lorsque le niveau de combustible est bas. Le système prévoit l'envoi d'une alerte sur le panneau de contrôle ainsi qu'une notification en temps réel sur l'application mobile Brisach EVO.

### FEATURES AND TECHNOLOGY PROVIDED

WI-FI all Brisach pellet stoves are created with this technology (provided as standard or optional on some models), which allows you to control and program the stove remotely by using your smartphone or tablet PC, either inside or outside the house.

AIR TIGHT STRUCTURE thanks to a perfectly sealed structure, all Brisach pellet stoves draw air from outside and can, therefore, be installed inside well-insulated houses and in passive ones.

VENTILATION THAT CAN BE SWITCHED OFF this function, provided as standard on all Brisach pellet stoves, allows you to turn off the forced ventilation of the stove and guarantee extremely quiet operation.

BRUSHLESS: the brushless gearmotor is used for loading pellets into the

combustion chamber. Its extremely low electrical consumption allows energy savings and the silent operation allows optimal acoustic comfort.

DUCTABLE AIR warm air can be affectively carried into other rooms up to a maximum distance of 8 meters. Diffusers can be freely positioned.

SMARTPHONE: by downloading the Brisach apps for Android and IOS, you can manage your stove remotely via the internet.

ECODESIGN 2022 all Brisach products comply with the strict environmental compact restrictions of the 2022 Ecodesign regulation.

BPS : BRISACH PELLETS SENSOR The pellet level sensor let you be notified when the fuel level is low. The system provides for the sending of an alert on the control panel as well as a real-time notification on the Brisach EVO



### **CAS : Calorific Accumulative System**

**CAS est une technologie innovante de stockage de chaleur, offrant une efficacité énergétique exceptionnelle. Grâce à sa conception avancée, il permet un confort thermique optimal en restituant la chaleur accumulée pendant la période de fonctionnement du poêle.**



### **Brisach Air Boost**

**Système breveté de pilotage de la puissance et du réglage des entrées d'air. Les appareils équipés de Brisach Air Boost offrent une facilité d'allumage et une gestion optimale de la puissance grâce à la commande de régulation. Ceci permet d'obtenir facilement la température souhaitée et d'optimiser la consommation de bois.**



### **BCS : Brisach Cleaning System**

**Pour faciliter l'entretien quotidien de votre poêle à granulés, Brisach a conçu un système de nettoyage automatique du brasier pour votre plus grand confort. Le système permet d'espacer les entretiens périodiques tout en garantissant la propreté des passages d'air et la suppression des résidus qui favorise la performance énergétique. BCS : une meilleure sécurité de fonctionnement ainsi qu'une durée de vie améliorée de votre appareil tout en réduisant la contrainte de l'utilisateur.**



### **BRS : Brisach Remote System**

**Compatible avec tous les produits EVO, la télécommande est équipée d'un thermostat d'ambiance qui permet une régulation précise du poêle assurant donc un confort optimal pour l'utilisateur. Cette télécommande design et intuitive communique en Bluetooth avec votre poêle. Pour une utilisation facile elle regroupe toutes les fonctions de pilotage du poêle.**

mobile application.

**CAS : CALORIFIC ACCUMULATIVE SYSTEM** CAS is an innovative heat storage technology, offering exceptional energy efficiency. Thanks to its advanced design, it allows optimal thermal comfort by restoring the heat accumulated during the period of operation of the stove.

**BRISACH AIR BOOST** patented combustion regulation system for wood stoves. All the stoves equipped with the Brisach Air Boost ensure easy ignition and optimal power management thanks to the regulation control. This allows you to easily obtain the desired temperature and optimize the consumption of wood.

**BCS : BRISACH CLEANING SYSTEM** To facilitate the daily maintenance

of your pellet stove, Brisach has designed an automatic brazier cleaning system for your greatest comfort. The system allows periodic maintenance to be spaced out while guaranteeing the cleanliness of air passages and the removal of residues which promotes energy performance.

**BCS:** better operational safety as well as an improved lifespan of your device while reducing user stress.

**BRS : THERMOSTATIC REMOTE CONTROL** Compatible with all EVO products, the remote control is equipped with a room thermostat for precise regulation of the stove, ensuring optimum comfort for the user. This stylish, intuitive remote control communicates via Bluetooth with your stove.

# Notes

---

NOTES



# Légende

---



Produit référencé Flamme Verte  
Flamme Verte certified product



Air canalisé  
Ductable air



MaPrimeRénov'



Calorific Accumulative System



Ecodesign 2022



Brisach Air Boost



Classe d'efficacité énergétique  
Energy efficiency class



Brushless



Wifi



Smartphone



Structure étanche  
Air tight structure



Sortie tuyau double paroi concentrique  
Concentric pipe outlet



Entrée d'air directe  
Direct air intake



Brisach Cleaning System



Ventilation débrayable  
Ventilation that can be switched off



Brisach Pellet Sensor



Ventilation



Brisach Remote Sensor



